

# Inspiron 15

## 3000 Series



### Manual de service

Model computer: Inspiron 15-3551  
Reglementare de Model: P47F  
Reglementare de Tip: P47F002



# Note, atenționări și avertismente

---

-  **NOTIFICARE:** O NOTĂ indică informații importante care vă ajută să optimizați utilizarea computerului.
  -  **AVERTIZARE:** O ATENȚIONARE indică un pericol potențial de deteriorare a hardware-ului sau de pierdere de date și vă arată cum să evitați problema.
  -  **AVERTISMENT:** Un AVERTISMENT indică un pericol potențial de deteriorare a bunurilor, de vătămare corporală sau de deces.
- 

**Copyright © 2015 Dell Inc. Toate drepturile rezervate.** Acest produs este protejat de legile din S.U.A. și de legile internaționale privind drepturile de autor și proprietatea intelectuală. Dell™ și sigla Dell sunt mărci comerciale ale Dell Inc. în Statele Unite și/sau alte jurisdicții. Toate celelalte mărci și denumiri menționate aici pot fi mărci comerciale ale companiilor respective.

2015–01

Rev. A00

# Cuprins

<b>Înainte de a efectua lucrări în interiorul computerului.....</b>	<b>9</b>
Înainte de a începe .....	9
Instrucțiuni de siguranță.....	9
Instrumente recomandate.....	11
<b>După efectuarea lucrărilor în interiorul computerului.....</b>	<b>12</b>
<b>Scoaterea bateriei.....</b>	<b>13</b>
Procedură.....	13
<b>Remontarea bateriei.....</b>	<b>15</b>
Procedură.....	15
<b>Scoaterea panoului bazei.....</b>	<b>16</b>
Cerințe prealabile.....	16
Procedură.....	16
<b>Remontarea panoului bazei.....</b>	<b>18</b>
Procedură.....	18
Cerințe ulterioare.....	18
<b>Scoaterea hard diskului.....</b>	<b>19</b>
Cerințe prealabile.....	19
Procedură.....	19
<b>Remontarea hard diskului.....</b>	<b>23</b>
Procedură.....	23
Cerințe ulterioare.....	23

<b>Scoaterea modulelor de memorie.....</b>	<b>24</b>
Cerințe prealabile.....	24
Procedură.....	24
<b>Remontarea modulelor de memorie.....</b>	<b>26</b>
Cerințe ulterioare.....	26
Procedură.....	26
<b>Scoaterea cardului wireless.....</b>	<b>28</b>
Cerințe prealabile.....	28
Procedură.....	28
<b>Remontarea cardului wireless.....</b>	<b>30</b>
Procedură.....	30
Cerințe ulterioare.....	30
<b>Scoaterea tastaturii.....</b>	<b>31</b>
Cerințe prealabile.....	31
Procedură.....	31
<b>Remontarea tastaturii.....</b>	<b>34</b>
Procedură.....	34
Cerințe ulterioare.....	34
<b>Scoaterea zonei de sprijin pentru mâini.....</b>	<b>35</b>
Cerințe prealabile.....	35
Procedură.....	35
<b>Remontarea zonei de sprijin pentru mâini.....</b>	<b>40</b>
Procedură.....	40
Cerințe ulterioare.....	40

<b>Scoaterea touchpadului.....</b>	<b>41</b>
Cerințe prealabile.....	41
Procedură.....	42
<b>Remontarea touchpadului.....</b>	<b>45</b>
Procedură.....	45
Cerințe ulterioare.....	45
<b>Scoaterea plăcii butonului de alimentare.....</b>	<b>46</b>
Cerințe prealabile.....	46
Procedură.....	47
<b>Remontarea plăcii butonului de alimentare.....</b>	<b>49</b>
Procedură.....	49
Cerințe ulterioare.....	49
<b>Scoaterea boxelor.....</b>	<b>50</b>
Cerințe prealabile.....	50
Procedură.....	51
<b>Remontarea boxelor.....</b>	<b>53</b>
Procedură.....	53
Cerințe ulterioare.....	53
<b>Scoaterea plăcii I/O.....</b>	<b>54</b>
Cerințe prealabile.....	54
Procedură.....	54
<b>Remontarea plăcii I/O.....</b>	<b>56</b>
Procedură.....	56
Cerințe ulterioare.....	56

<b>Scoaterea plăcii de sistem.....</b>	<b>57</b>
Cerințe prealabile.....	57
Procedură.....	58
<b>Remontarea plăcii de sistem.....</b>	<b>61</b>
Procedură.....	61
Cerințe ulterioare.....	62
<b>Scoaterea bateriei rotunde.....</b>	<b>63</b>
Cerințe prealabile.....	63
Procedură.....	63
<b>Remontarea bateriei rotunde.....</b>	<b>65</b>
Procedură.....	65
Cerințe ulterioare.....	65
<b>Scoaterea radiatorului.....</b>	<b>66</b>
Cerințe prealabile.....	66
Procedură.....	66
<b>Remontarea radiatorului.....</b>	<b>68</b>
Procedură.....	68
Cerințe ulterioare.....	68
<b>Scoaterea ventilatorului.....</b>	<b>70</b>
Cerințe prealabile.....	70
Procedură.....	71
<b>Remontarea ventilatorului.....</b>	<b>72</b>
Procedură.....	72
Cerințe ulterioare.....	72

<b>Scoaterea ansamblului afișajului.....</b>	<b>73</b>
Cerințe prealabile.....	73
Procedură.....	73
<b>Remontarea ansamblului afișajului.....</b>	<b>76</b>
Procedură.....	76
Cerințe ulterioare.....	76
<b>Scoaterea portului adaptorului de alimentare.....</b>	<b>78</b>
Cerințe prealabile.....	78
Procedură.....	78
<b>Remontarea portului adaptorului de alimentare.....</b>	<b>80</b>
Procedură.....	80
Cerințe ulterioare.....	80
<b>Îndepărtarea cadrului afișajului.....</b>	<b>81</b>
Cerințe prealabile.....	81
Procedură.....	82
<b>Remontarea cadrului afișajului.....</b>	<b>83</b>
Procedură.....	83
Cerințe ulterioare.....	83
<b>Scoaterea panoului afișajului.....</b>	<b>84</b>
Cerințe prealabile.....	84
Procedură.....	84
<b>Remontarea panoului afișajului.....</b>	<b>87</b>
Procedură.....	87
Cerințe ulterioare.....	87

<b>Scoaterea camerei.....</b>	<b>89</b>
Cerințe prealabile.....	89
Procedură.....	89
<b>Remontarea camerei.....</b>	<b>91</b>
Cerințe ulterioare.....	91
Procedură.....	91
<b>Scoaterea balamalelor afișajului.....</b>	<b>92</b>
Cerințe prealabile.....	92
Procedură.....	92
<b>Remontarea balamalelor afișajului.....</b>	<b>94</b>
Procedură.....	94
Cerințe ulterioare.....	94
<b>Actualizarea sistemului BIOS.....</b>	<b>96</b>
<b>Obținerea asistenței și cum se poate contacta Dell.....</b>	<b>97</b>
Resurse automate de asistență.....	97
Cum se poate contacta Dell.....	97



# Înainte de a efectua lucrări în interiorul computerului

---





**AVERTIZARE:** Pentru a evita deteriorarea componentelor și a cardurilor, prindeți-le de margini și evitați atingerea pinilor și a contactelor.











**NOTIFICARE:** Este posibil ca imaginile din acest document să difere față de computer în funcție de configurația comandată.

## Înainte de a începe

- 1 Salvați și închideți toate fișierele deschise și ieșiți din toate aplicațiile deschise.
- 2 Închideți computerul.
  - Windows 8.1: În ecranul **Start**, faceți clic sau atingeți pictograma de alimentare  → **Închidere**.
  - Windows 7: Faceți clic sau atingeți **Start** → **Închidere** .
-  **NOTIFICARE:** Dacă utilizați un alt sistem de operare, consultați documentația sistemului de operare pentru instrucțiuni privind închiderea.
- 3 Deconectați computerul și toate dispozitivele atașate de la prizele electrice.
- 4 Deconectați toate cablurile, cum ar fi cablurile de telefon, cablurile de rețea și altele, de la computer.
- 5 Deconectați toate dispozitivele și echipamentele periferice atașate, cum ar fi tastatura, mouse-ul, monitorul și altele, de la computer.
- 6 Scoateți orice carduri de stocare și discuri optice din computer, dacă este cazul.

## Instrucțiuni de siguranță

Utilizați următoarele instrucțiuni de siguranță pentru a vă proteja computerul împotriva eventualelor deteriorări și a vă asigura siguranța personală.

-  **AVERTISMENT:** Înainte de a efectua lucrări în interiorul computerului, citiți informațiile privind siguranța livrate împreună cu computerul. Pentru informații suplimentare despre cele mai bune practici privind siguranța, consultați pagina de pornire privind conformitatea cu reglementările, la adresa [dell.com/regulatory\\_compliance](http://dell.com/regulatory_compliance).
-  **AVERTISMENT:** Deconectați toate sursele de alimentare înainte de a deschide capacul sau panourile computerului. După ce finalizați lucrările în interiorul computerului, remontați toate capacele, panourile și șuruburile înainte de a conecta sursa de alimentare.
-  **AVERTIZARE:** Pentru a evita deteriorarea computerului, asigurați-vă că suprafața de lucru este plană și curată.
-  **AVERTIZARE:** Pentru a evita deteriorarea componentelor și a cardurilor, prindeți-le de margini și evitați atingerea pinilor și a contactelor.
-  **AVERTIZARE:** Trebuie să efectuați lucrări de depanare și de reparații doar conform autorizării sau instrucțiunilor din partea echipei de asistență tehnică Dell. Deteriorările cauzate de lucrările de service care nu sunt autorizate de către Dell nu sunt acoperite de garanție. Consultați instrucțiunile privind siguranța care sunt livrate împreună cu produsul sau se găsesc la adresa [dell.com/regulatory\\_compliance](http://dell.com/regulatory_compliance).
-  **AVERTIZARE:** Înainte de a atinge vreun obiect din interiorul computerului, conectați-vă la împământare atingând o suprafață metalică nevopsită, cum ar fi placa metalică de pe partea din spate a computerului. În timp ce lucrați, atingeți periodic o suprafață metalică nevopsită pentru a disipa electricitatea statică, care poate deteriora componentele interne.
-  **AVERTIZARE:** Când deconectați un cablu, trageți de conector sau de lamela de tragere, nu de cablul propriu-zis. Anumite cabluri au conectori cu lamele de blocare sau șuruburi moletate pe care trebuie să le decuplați înainte de a deconecta cablul. Când se deconectează cabluri, păstrați-le aliniate uniform pentru a evita îndoirea oricăror pini de conector. Când se conectează cabluri, asigurați-vă că porturile și conectorii sunt orientați și aliniați corect.
-  **AVERTIZARE:** Pentru a deconecta un cablu de rețea, întâi decuplați cablul de la computer, apoi decuplați-l de la dispozitivul de rețea.



**AVERTIZARE:** Apăsați și scoateți toate cardurile instalate din cititorul de carduri de stocare.

## **Instrumente recomandate**

Procedurile din acest document pot necesita următoarele instrumente:

- Șurubelniță Phillips
- Știft de plastic

# După efectuarea lucrărilor în interiorul computerului

---

 **AVERTIZARE: Dacă lăsați șuruburi rătăcite sau desprinse în interiorul computerului, acesta poate suferi deteriorări grave.**

- 1 Remontați toate șuruburile și asigurați-vă că nu rămâne niciun șurub rătăcit în interiorul computerului.
- 2 Conectați toate dispozitivele externe, echipamentele periferice și cablurile scoase înainte de a efectua lucrări în interiorul computerului.
- 3 Remontați toate cardurile de stocare, discurile și orice alte componente scoase înainte de a efectua lucrări în interiorul computerului.
- 4 Conectați computerul și toate dispozitivele atașate la prizele electrice.
- 5 Porniți computerul.

# Scoaterea bateriei

**⚠ AVERTISMENT:** Înainte de a efectua lucrări în interiorul computerului, citiți informațiile privind siguranța livrate împreună cu computerul și urmați pașii din secțiunea [Înainte de a efectua lucrări în interiorul computerului](#). După efectuarea lucrărilor în interiorul computerului, urmați instrucțiunile din secțiunea [După efectuarea lucrărilor în interiorul computerului](#). Pentru informații suplimentare despre cele mai bune practici privind siguranța, consultați pagina de pornire privind conformitatea cu reglementările, la adresa [dell.com/regulatory\\_compliance](http://dell.com/regulatory_compliance).

## Procedură

- 1 Închideți afișajul și întoarceți computerul invers.
- 2 Glisați dispozitivul de eliberare a bateriei la poziția de deblocare.
- 3 Ridicați bateria la un anumit unghi și scoateți-o din compartimentul bateriei.

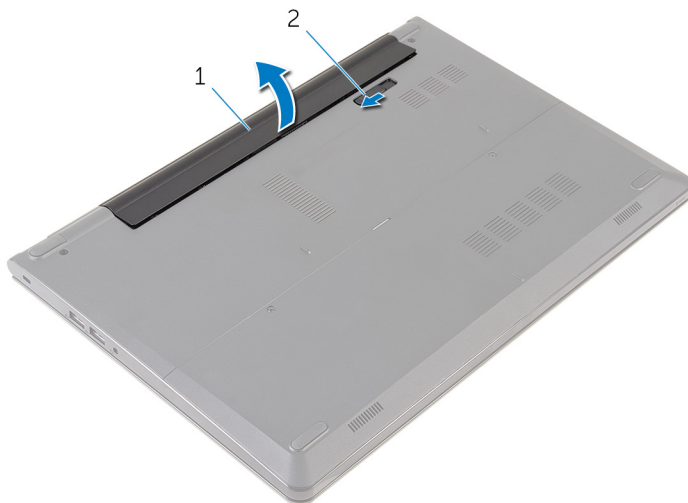

1 bateria

2 dispozitivul de eliberare a  
bateriei

- 4 Întoarceți computerul invers, deschideți afișajul și apăsați pe butonul de alimentare timp de cinci secunde pentru a împământa placa de sistem.

# Remontarea bateriei

---



**AVERTISMENT:** Înainte de a efectua lucrări în interiorul computerului, citiți informațiile privind siguranța livrate împreună cu computerul și urmați pașii din secțiunea [Înainte de a efectua lucrări în interiorul computerului](#). După efectuarea lucrărilor în interiorul computerului, urmați instrucțiunile din secțiunea [După efectuarea lucrărilor în interiorul computerului](#). Pentru informații suplimentare despre cele mai bune practici privind siguranța, consultați pagina de pornire privind conformitatea cu reglementările, la adresa [dell.com/regulatory\\_compliance](http://dell.com/regulatory_compliance).

## Procedură

Glisați lamelele de pe baterie în sloturile din compartimentul bateriei și fixați bateria în poziție.



**NOTIFICARE:** Dispozitivul de eliberare a bateriei revine la poziția de blocare dacă bateria este instalată corect.

# Scoaterea panoului bazei

---



**AVERTISMENT:** Înainte de a efectua lucrări în interiorul computerului, citiți informațiile privind siguranța livrate împreună cu computerul și urmați pașii din secțiunea [Înainte de a efectua lucrări în interiorul computerului](#). După efectuarea lucrărilor în interiorul computerului, urmați instrucțiunile din secțiunea [După efectuarea lucrărilor în interiorul computerului](#). Pentru informații suplimentare despre cele mai bune practici privind siguranța, consultați pagina de pornire privind conformitatea cu reglementările, la adresa [dell.com/regulatory\\_compliance](http://dell.com/regulatory_compliance).

## Cerințe prealabile

Scoateți [bateria](#).

## Procedură

- 1 Scoateți șuruburile care fixează panoul bazei pe baza computerului.



- 2 Cu ajutorul degetelor, desprindeți cu atenție panoul bazei de pe baza computerului.

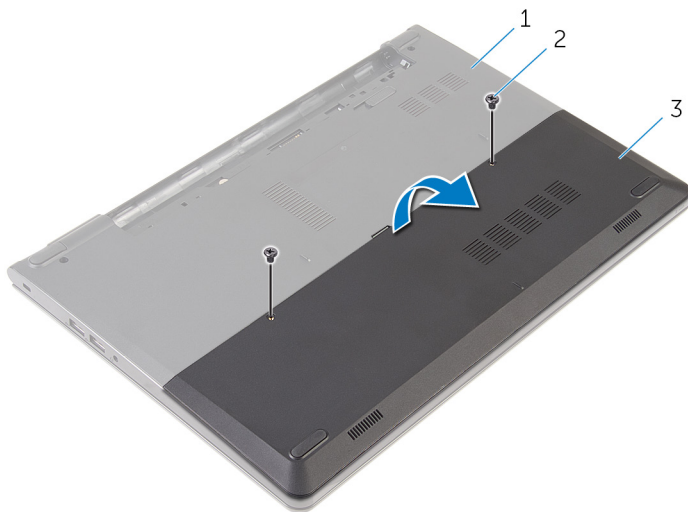

1 baza computerului

2 șuruburile (2)

3 panoul bază

# Remontarea panoului bazei

---



**AVERTISMENT:** Înainte de a efectua lucrări în interiorul computerului, citiți informațiile privind siguranța livrate împreună cu computerul și urmați pașii din secțiunea [Înainte de a efectua lucrări în interiorul computerului](#). După efectuarea lucrărilor în interiorul computerului, urmați instrucțiunile din secțiunea [După efectuarea lucrărilor în interiorul computerului](#). Pentru informații suplimentare despre cele mai bune practici privind siguranța, consultați pagina de pornire privind conformitatea cu reglementările, la adresa [dell.com/regulatory\\_compliance](http://dell.com/regulatory_compliance).

## Procedură



- 1 Glisați lamelele de pe panoul bazei în sloturile de pe baza computerului și fixați panoul bazei în poziție.
- 2 Remontați șuruburile care fixează panoul bazei pe baza computerului.

## Cerințe ulterioare

Remontați [bateria](#).

# Scoaterea hard diskului

---

-  **AVERTISMENT:** Înainte de a efectua lucrări în interiorul computerului, citiți informațiile privind siguranța livrate împreună cu computerul și urmați pașii din secțiunea [Înainte de a efectua lucrări în interiorul computerului](#). După efectuarea lucrărilor în interiorul computerului, urmați instrucțiunile din secțiunea [După efectuarea lucrărilor în interiorul computerului](#). Pentru informații suplimentare despre cele mai bune practici privind siguranța, consultați pagina de pornire privind conformitatea cu reglementările, la adresa [dell.com/regulatory\\_compliance](http://dell.com/regulatory_compliance).
-  **AVERTIZARE:** Hard diskurile sunt fragile. Procedați cu atenție când manipulați hard diskul.
-  **AVERTIZARE:** Pentru a evita pierderea datelor, nu scoateți hard diskul în timp ce computerul este pornit sau se află în stare de repaus.

## Cerințe prealabile

- 1 Scoateți [bateria](#).
- 2 Scoateți [panoul bazei](#).

## Procedură

- 1 Scoateți șuruburile care fixează ansamblul hard diskului pe baza computerului.
- 2 Ridicați dispozitivul de blocare și deconectați cablul hard diskului de la hard disk.

**3** Ridicați ansamblul hard diskului de pe baza computerului.

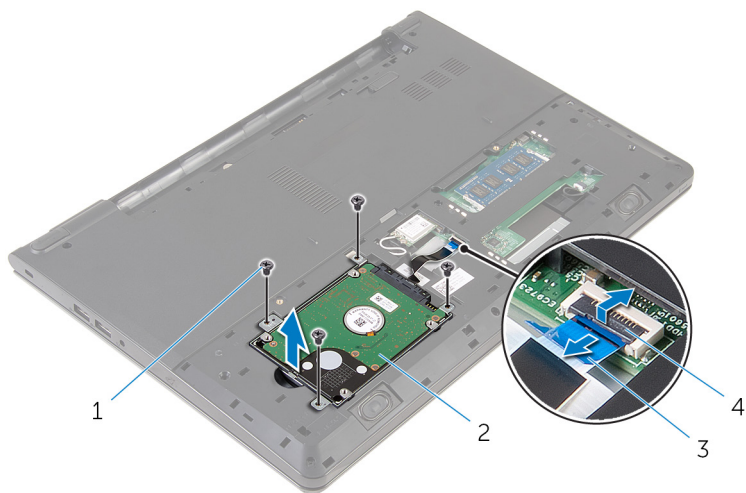

1 șuruburi (4)

2 ansamblul hard diskului

3 cablul hard diskului

4 opritorul

4 Deconectați interconectorul de la hard disk.

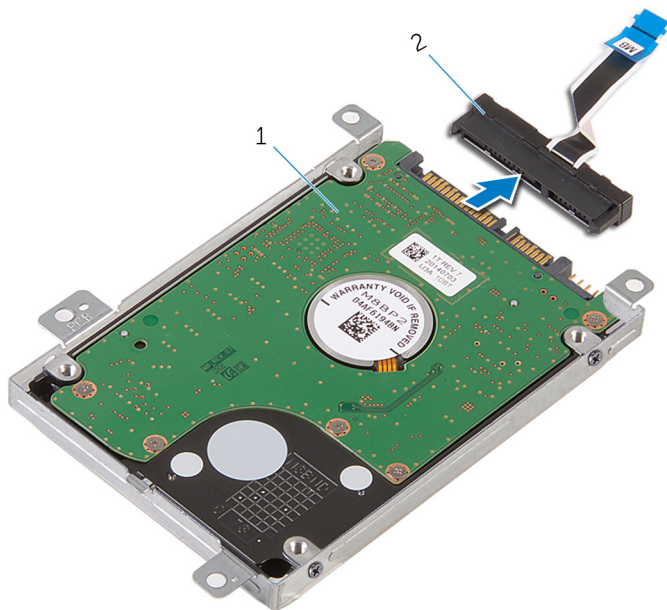

1 ansamblul hard diskului

2 interconector

- 5 Scoateți șuruburile care fixează suportul hard diskului pe hard disk și ridicați suportul hard diskului de pe hard disk.

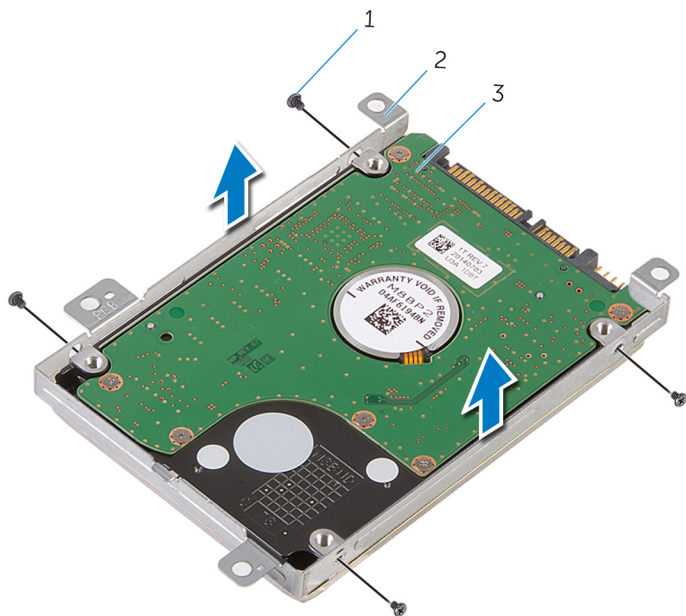

1 șuruburi (4)

2 suportul hard diskului

3 hard disk

# Remontarea hard diskului

---

 **AVERTISMENT:** Înainte de a efectua lucrări în interiorul computerului, citiți informațiile privind siguranța livrate împreună cu computerul și urmați pașii din secțiunea [Înainte de a efectua lucrări în interiorul computerului](#). După efectuarea lucrărilor în interiorul computerului, urmați instrucțiunile din secțiunea [După efectuarea lucrărilor în interiorul computerului](#). Pentru informații suplimentare despre cele mai bune practici privind siguranța, consultați pagina de pornire privind conformitatea cu reglementările, la adresa [dell.com/regulatory\\_compliance](http://dell.com/regulatory_compliance).

 **AVERTIZARE:** Hard diskurile sunt fragile. Procedați cu atenție când manipulați hard diskul.

## Procedură

- 1 Așezați suportul hard diskului pe hard disk și aliniați orificiile pentru șuruburi de pe suportul hard diskului cu orificiile pentru șuruburi de pe hard disk.
- 2 Remontați șuruburile care fixează suportul hard diskului pe hard disk.
- 3 Glisați ansamblul hard diskului în baza computerului și aliniați orificiile pentru șuruburi de pe ansamblul hard diskului cu orificiile pentru șuruburi de pe baza computerului.
- 4 Conectați cablul hard diskului la hard disk.
- 5 Remontați șuruburile care fixează ansamblul hard diskului pe baza computerului.

## Cerințe ulterioare

- 1 Remontați [panoul bazei](#).
- 2 Remontați [bateria](#).

# Scoaterea modulelor de memorie

---

 **AVERTISMENT:** Înainte de a efectua lucrări în interiorul computerului, citiți informațiile privind siguranța livrate împreună cu computerul și urmați pașii din secțiunea [Înainte de a efectua lucrări în interiorul computerului](#). După efectuarea lucrărilor în interiorul computerului, urmați instrucțiunile din secțiunea [După efectuarea lucrărilor în interiorul computerului](#). Pentru informații suplimentare despre cele mai bune practici privind siguranța, consultați pagina de pornire privind conformitatea cu reglementările, la adresa [dell.com/regulatory\\_compliance](http://dell.com/regulatory_compliance).

## Cerințe prelabile

- 1 Scoateți [bateria](#).
- 2 Scoateți [panoul bazei](#).

## Procedură

- 1 Utilizând degetele, îndepărtați clemele de fixare de la fiecare capăt al slotului modulului de memorie până când modulul de memorie sare din poziția sa.



2 Glisați și scoateți modul de memorie din fanta modului de memorie.

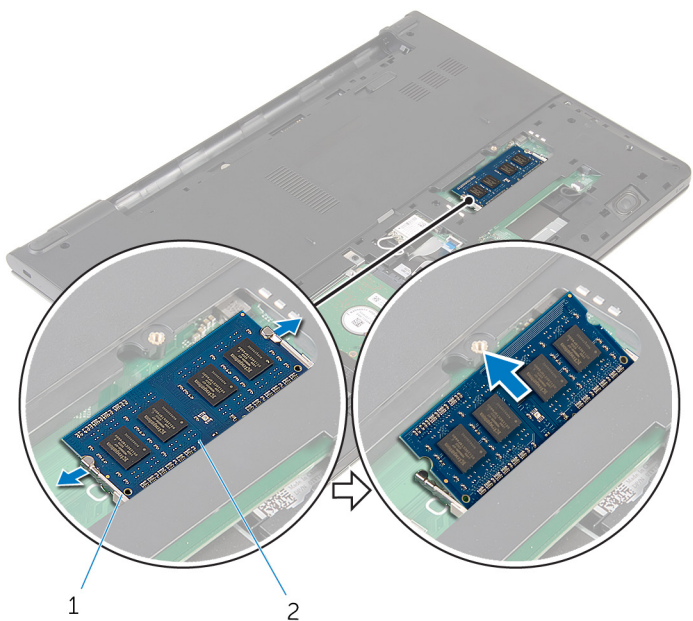

1 clemenele de fixare

2 modul de memorie

# Remontarea modulelor de memorie

---



**AVERTISMENT:** Înainte de a efectua lucrări în interiorul computerului, citiți informațiile privind siguranța livrate împreună cu computerul și urmați pașii din secțiunea [Înainte de a efectua lucrări în interiorul computerului](#). După efectuarea lucrărilor în interiorul computerului, urmați instrucțiunile din secțiunea [După efectuarea lucrărilor în interiorul computerului](#). Pentru informații suplimentare despre cele mai bune practici privind siguranța, consultați pagina de pornire privind conformitatea cu reglementările, la adresa [dell.com/regulatory\\_compliance](http://dell.com/regulatory_compliance).

## Cerințe ulterioare

- 1 Remontați [panoul bazei](#).
- 2 Remontați [bateria](#).

## Procedură

- 1 Aliniați canelura de pe modulul de memorie cu lamela de pe slotul modulului de memorie.

- 2 Glisați ferm modulul de memorie în slot la un anumit unghi și apăsați modulul de memorie până când acesta se fixează cu un sunet specific în poziție.

 **NOTIFICARE:** Dacă nu auziți sunetul, scoateți modulul de memorie și reinstalați-l.

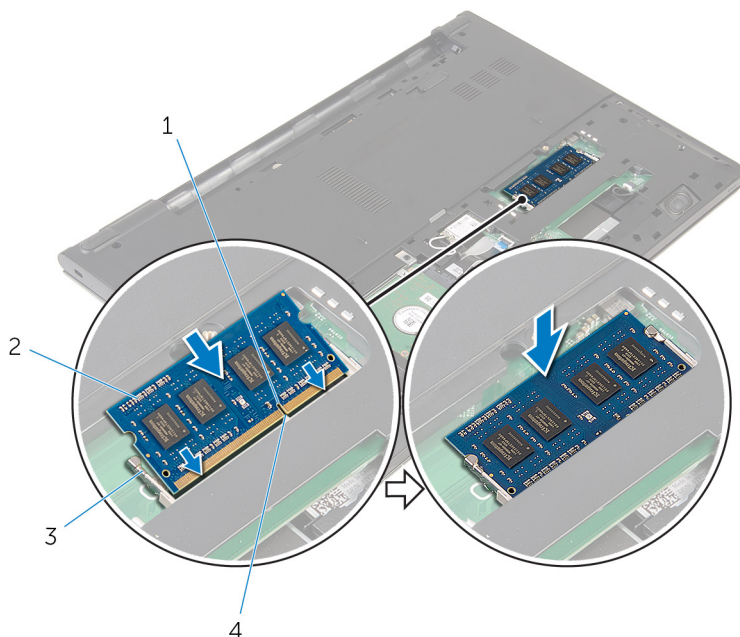

1 canelură

3 clemene de fixare

2 modul de memorie

4 lamelă

# Scoaterea cardului wireless

---



**AVERTISMENT:** Înainte de a efectua lucrări în interiorul computerului, citiți informațiile privind siguranța livrate împreună cu computerul și urmați pașii din secțiunea [Înainte de a efectua lucrări în interiorul computerului](#). După efectuarea lucrărilor în interiorul computerului, urmați instrucțiunile din secțiunea [După efectuarea lucrărilor în interiorul computerului](#). Pentru informații suplimentare despre cele mai bune practici privind siguranța, consultați pagina de pornire privind conformitatea cu reglementările, la adresa [dell.com/regulatory\\_compliance](http://dell.com/regulatory_compliance).

## Cerințe prealabile

- 1 Scoateți [bateria](#).
- 2 Scoateți [panoul bazei](#).

## Procedură

- 1 Deconectați cablurile de antenă de la cardul wireless.
- 2 Scoateți șurubul care fixează cardul wireless pe placa de sistem.

**3** Ridicați cardul wireless, apoi scoateți-l prin glisare de pe placa de sistem.

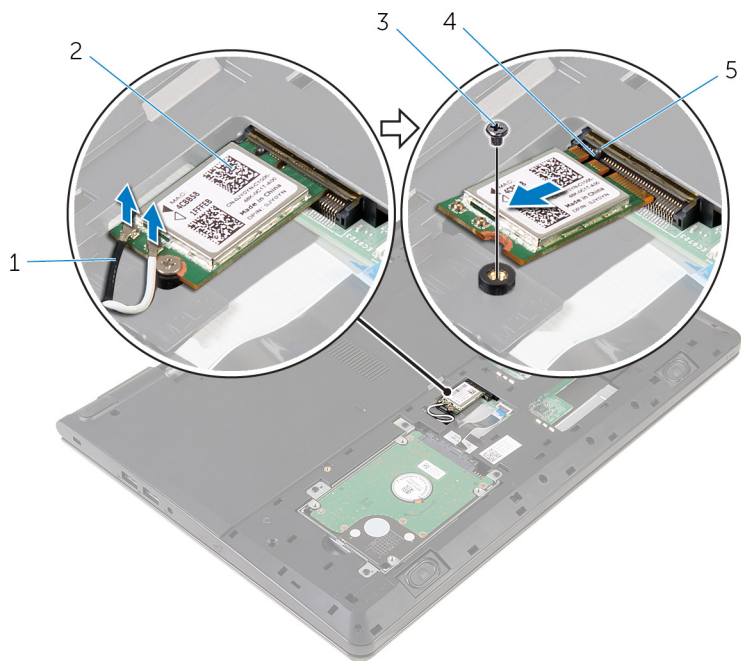

1 cablurile antenei (2)

2 cardul wireless

3 șurubul

4 canelură

5 lamelă

# Remontarea cardului wireless

 **AVERTISMENT:** Înainte de a efectua lucrări în interiorul computerului, citiți informațiile privind siguranța livrate împreună cu computerul și urmați pașii din secțiunea [Înainte de a efectua lucrări în interiorul computerului](#). După efectuarea lucrărilor în interiorul computerului, urmați instrucțiunile din secțiunea [După efectuarea lucrărilor în interiorul computerului](#). Pentru informații suplimentare despre cele mai bune practici privind siguranța, consultați pagina de pornire privind conformitatea cu reglementările, la adresa [dell.com/regulatory\\_compliance](http://dell.com/regulatory_compliance).

## Procedură

 **AVERTIZARE:** Pentru a evita deteriorarea cardului wireless, nu amplasați niciun cablu sub acesta.

- 1 Aliniați canelura de pe cardul wireless cu lamela de pe fanta pentru card wireless și glisați cardul în fantă.
- 2 Remontați șurubul care fixează cardul wireless pe placa de sistem.
- 3 Conectați cablurile antenei la cardul wireless. În următorul tabel este prezentată schema de culori pentru cablurile antenei aferente cardului wireless acceptat de computerul dvs.:

Conectori pe cardul wireless	Culoare cablu de antenă
Principal (triunghi alb)	Alb
Auxiliar (triunghi negru)	Negru

## Cerințe ulterioare

- 1 Remontați [panoul bazei](#).
- 2 Remontați [bateria](#).

# Scoaterea tastaturii

---



**AVERTISMENT:** Înainte de a efectua lucrări în interiorul computerului, citiți informațiile privind siguranța livrate împreună cu computerul și urmați pașii din secțiunea [Înainte de a efectua lucrări în interiorul computerului](#). După efectuarea lucrărilor în interiorul computerului, urmați instrucțiunile din secțiunea [După efectuarea lucrărilor în interiorul computerului](#). Pentru informații suplimentare despre cele mai bune practici privind siguranța, consultați pagina de pornire privind conformitatea cu reglementările, la adresa [dell.com/regulatory\\_compliance](http://dell.com/regulatory_compliance).

## Cerințe prealabile

Scoateți [bateria](#).

## Procedură

- 1 Întoarceți computerul invers și deschideți afișajul la un unghi cât mai larg.

- 2** Folosind un traser de plastic, eliberați ușor lamelele care fixează tastatura pe ansamblul zonei de sprijin pentru mâini.

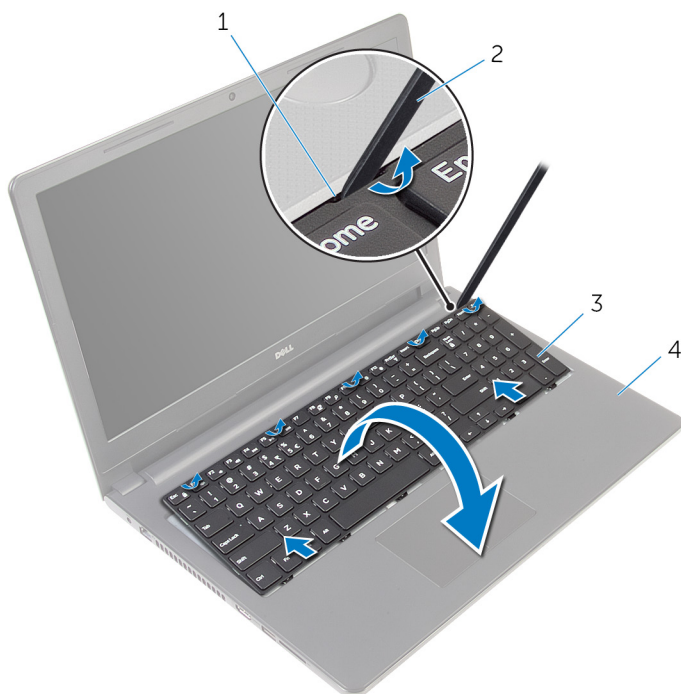

1 lamelă

2 traserul de plastic

3 tastatura

4 ansamblul zonei de sprijin  
pentru mâini

- 3** Întoarceți cu grijă tastatura invers și așezați-o pe ansamblul zonei de sprijin pentru mâini.



- 4 Ridicați dispozitivele de blocare și deconectați cablul tastaturii și cablul de retroiluminare a tastaturii de la placa de sistem.

 **NOTIFICARE:** Cablul de retroiluminare a tastaturii este prezent numai dacă laptopul este furnizat cu o tastatură retroiluminată.

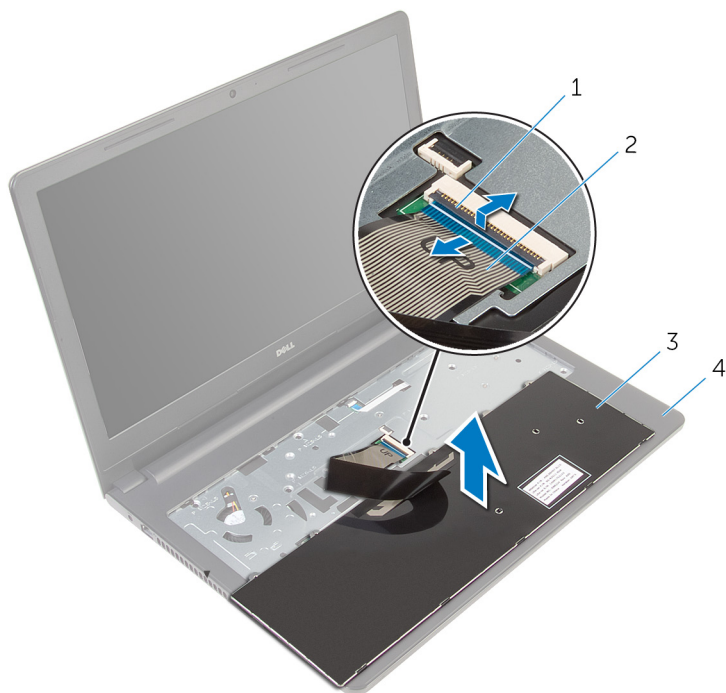

1 opritorul

2 cablul tastaturii

3 tastatura

4 ansamblul zonei de sprijin  
pentru mâini

- 5 Ridicați tastatura împreună cu cablurile de pe ansamblul zonei de sprijin pentru mâini.

# Remontarea tastaturii

---



**AVERTISMENT:** Înainte de a efectua lucrări în interiorul computerului, citiți informațiile privind siguranța livrate împreună cu computerul și urmați pașii din secțiunea [Înainte de a efectua lucrări în interiorul computerului](#). După efectuarea lucrărilor în interiorul computerului, urmați instrucțiunile din secțiunea [După efectuarea lucrărilor în interiorul computerului](#). Pentru informații suplimentare despre cele mai bune practici privind siguranța, consultați pagina de pornire privind conformitatea cu reglementările, la adresa [dell.com/regulatory\\_compliance](http://dell.com/regulatory_compliance).

## Procedură

- 1 Glisați cablul tastaturii în slotul de pe placa de sistem și apăsați dispozitivul de fixare pentru a fixa cablul.
- 2 Întoarceți cu atenție tastatura invers, glisați lamelele de pe tastatură în sloturile de pe zona de sprijin pentru mâini și fixați tastatura în poziție.
- 3 Închideți afișajul și întoarceți computerul invers.

## Cerințe ulterioare

Remontați [bateria](#).

# Scoaterea zonei de sprijin pentru mâini

---

 **AVERTISMENT:** Înainte de a efectua lucrări în interiorul computerului, citiți informațiile privind siguranța livrate împreună cu computerul și urmați pașii din secțiunea [Înainte de a efectua lucrări în interiorul computerului](#). După efectuarea lucrărilor în interiorul computerului, urmați instrucțiunile din secțiunea [După efectuarea lucrărilor în interiorul computerului](#). Pentru informații suplimentare despre cele mai bune practici privind siguranța, consultați pagina de pornire privind conformitatea cu reglementările, la adresa [dell.com/regulatory\\_compliance](http://dell.com/regulatory_compliance).

## Cerințe prealabile

- 1 Scoateți [bateria](#).
- 2 Scoateți [panoul bazei](#).
- 3 Urmăriți procedura de la pasul 1 la pasul 3 din secțiunea „Scoaterea [hard diskului](#)”.
- 4 Scoateți [tastatura](#).

## Procedură

- 1 Ridicați dispozitivul de blocare și deconectați cablul touchpadului de la placa de sistem.
- 2 Ridicați dispozitivul de blocare și deconectați cablul butonului de alimentare de la placa de sistem.

- 3** Scoateți șuruburile care fixează ansamblul zonei de sprijin pentru mâini pe baza computerului.

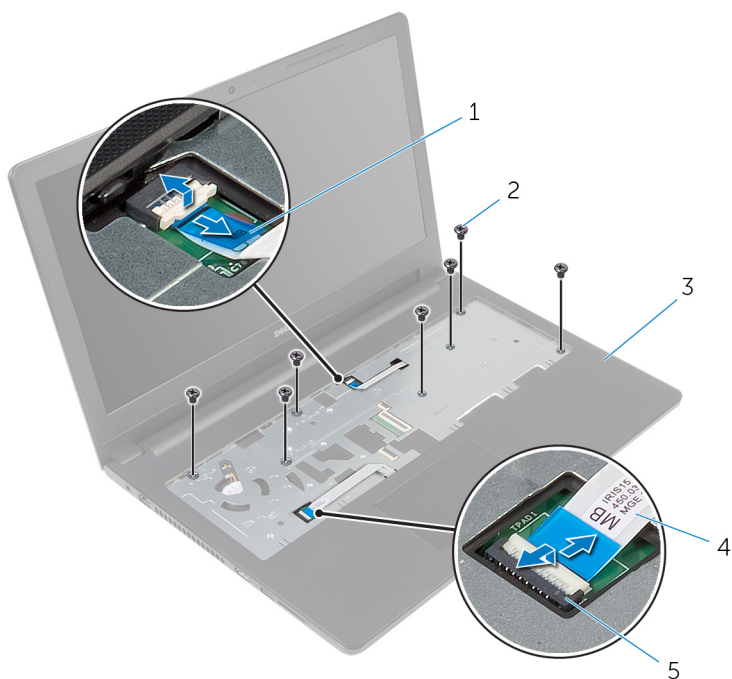

- |   |                                         |   |                        |
|---|-----------------------------------------|---|------------------------|
| 1 | cablul butonului de alimentare          | 2 | șuruburi (7)           |
| 3 | ansamblul zonei de sprijin pentru mâini | 4 | cablul pentru touchpad |
| 5 | opritorul                               |   |                        |

- 4** Închideți afișajul și întoarceți computerul invers.

- 5 Scoateți șuruburile care fixează ansamblul zonei de sprijin pentru mâini pe baza computerului.

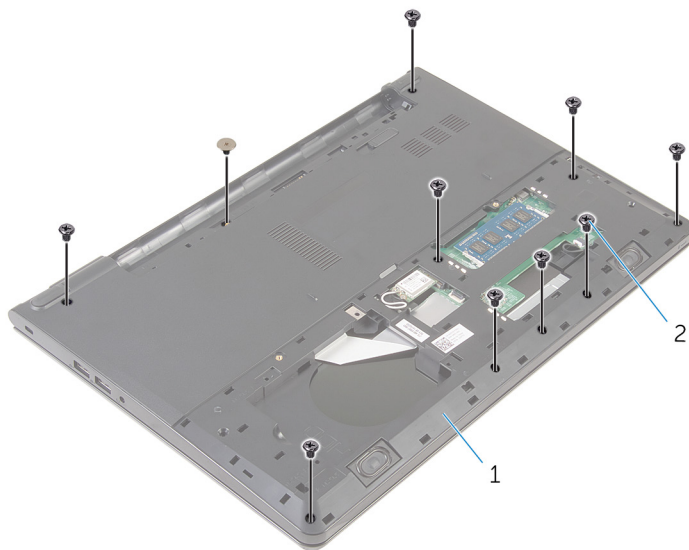

1 baza computerului

2 șuruburile (10)

- 6 Deschideți puțin baza computerului și, cu ajutorul unui știft de plastic, desprindeți ansamblul zonei de sprijin pentru mâini în jos de pe baza computerului.

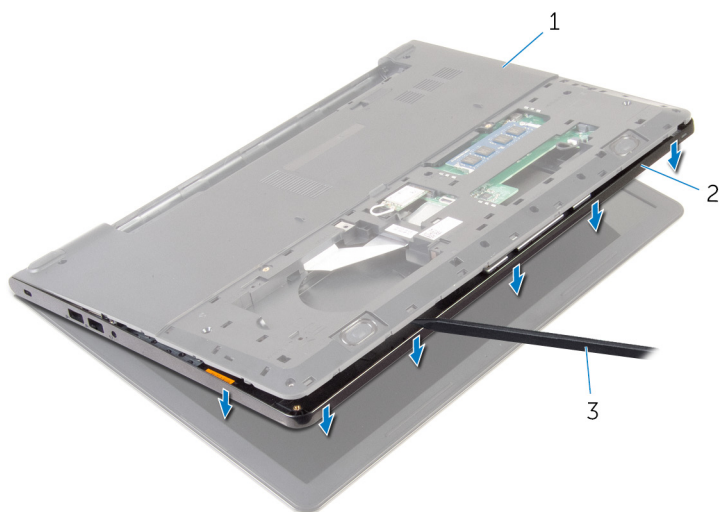

1 baza computerului

2 ansamblul zonei de sprijin  
pentru mâini

3 trasorul de plastic

- 7 Întoarceți computerul invers și deschideți afișajul.

- 8** Ridicați zona de sprijin pentru mâini de pe baza computerului.



1 zona de sprijin pentru mâini      2 baza computerului

- 9** Urmați procedura de la pasul 1 la pasul 5 din secțiunea „[Scoaterea touchpadului](#)”.

# Remontarea zonei de sprijin pentru mâini

---



**AVERTISMENT:** Înainte de a efectua lucrări în interiorul computerului, citiți informațiile privind siguranța livrate împreună cu computerul și urmați pașii din secțiunea [Înainte de a efectua lucrări în interiorul computerului](#). După efectuarea lucrărilor în interiorul computerului, urmați instrucțiunile din secțiunea [După efectuarea lucrărilor în interiorul computerului](#). Pentru informații suplimentare despre cele mai bune practici privind siguranța, consultați pagina de pornire privind conformitatea cu reglementările, la adresa [dell.com/regulatory\\_compliance](http://dell.com/regulatory_compliance).

## Procedură

- 1 Uurmați procedura de la pasul 1 la pasul 5 din secțiunea „Remontarea [touchpadului](#)”.
- 2 Aliniați orificiile pentru șuruburi de pe zona de sprijin pentru mâini cu orificiile pentru șuruburi de pe baza computerului și fixați în poziție zona de sprijin pentru mâini.
- 3 Remontați șuruburile care fixează zona de sprijin pentru mâini pe baza computerului.
- 4 Glisați cablul touchpadului și cablul plăcii butonului de alimentare în conectorii corespunzători și apăsați dispozitivele de blocare pentru a fixa cablurile.
- 5 Întoarceți computerul invers.
- 6 Remontați șuruburile care fixează zona de sprijin pentru mâini pe capacul din spate.

## Cerințe ulterioare

- 1 Remontați [tastatura](#).
- 2 Uurmați procedura de la pasul 3 la pasul 5 din secțiunea „Remontarea [hard diskului](#)”.
- 3 Remontați [panoul bazei](#).
- 4 Remontați [bateria](#).



# Scoaterea touchpadului

---



**AVERTISMENT:** Înainte de a efectua lucrări în interiorul computerului, citiți informațiile privind siguranța livrate împreună cu computerul și urmați pașii din secțiunea [Înainte de a efectua lucrări în interiorul computerului](#). După efectuarea lucrărilor în interiorul computerului, urmați instrucțiunile din secțiunea [După efectuarea lucrărilor în interiorul computerului](#). Pentru informații suplimentare despre cele mai bune practici privind siguranța, consultați pagina de pornire privind conformitatea cu reglementările, la adresa [dell.com/regulatory\\_compliance](http://dell.com/regulatory_compliance).

## Cerințe prealabile

- 1 Scoateți [bateria](#).
- 2 Scoateți [panoul bazei](#).
- 3 Urmăți procedura de la pasul 1 la pasul 3 din secțiunea „Scoaterea [hard diskului](#)”.
- 4 Scoateți [tastatura](#).
- 5 Urmăți procedura de la pasul 1 la pasul 8 din secțiunea „Scoaterea [zonei de sprijin pentru mâini](#)”.

# Procedură

- 1 Dezlipiți banda de pe suportul touchpadului.

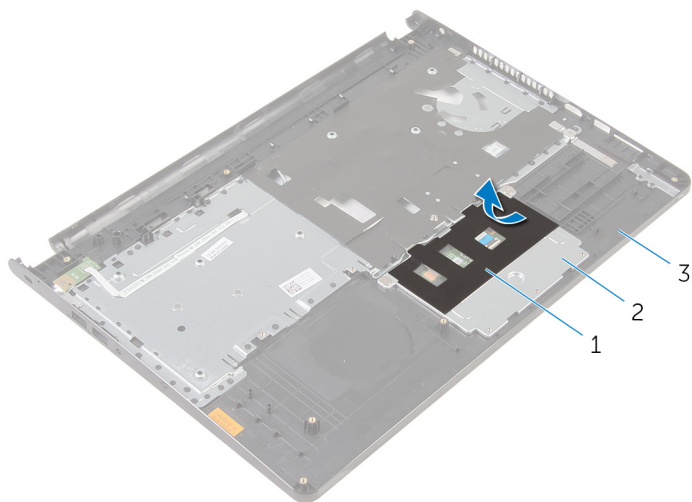

- |   |                              |   |                       |
|---|------------------------------|---|-----------------------|
| 1 | banda                        | 2 | suportul touchpadului |
| 3 | zona de sprijin pentru mâini |   |                       |

- 2 Scoateți șuruburile care fixează suportul touchpadului pe touchpad.

- 3** Ridicați dispozitivul de blocare și deconectați cablul touchpadului de la touchpad.

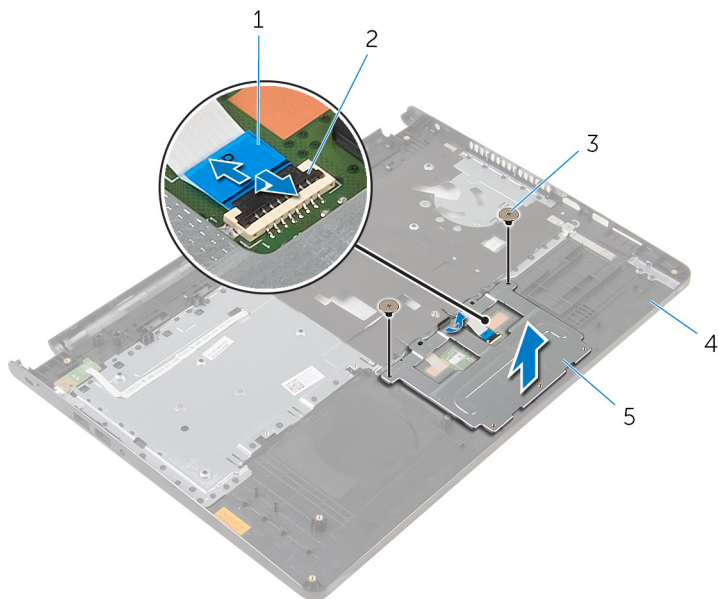

1 cablul pentru touchpad

2 opritorul

3 șuruburile (2)

4 zona de sprijin pentru mâini

5 suportul touchpadului

- 4** Dezlipiți banda care fixează touchpadul pe zona de sprijin pentru mâini.

5 Ridicați touchpadul de pe zona de sprijin pentru mâini.

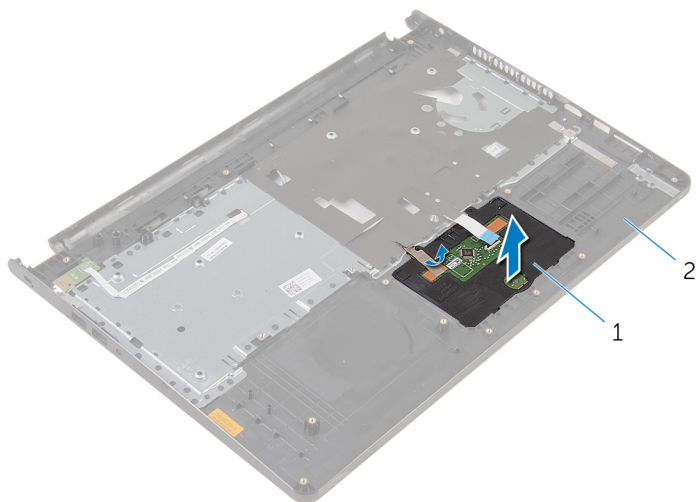

1 pentru touch pad

2 zona de sprijin pentru  
mâini

# Remontarea touchpadului

---



**AVERTISMENT:** Înainte de a efectua lucrări în interiorul computerului, citiți informațiile privind siguranța livrate împreună cu computerul și urmați pașii din secțiunea [Înainte de a efectua lucrări în interiorul computerului](#). După efectuarea lucrărilor în interiorul computerului, urmați instrucțiunile din secțiunea [După efectuarea lucrărilor în interiorul computerului](#). Pentru informații suplimentare despre cele mai bune practici privind siguranța, consultați pagina de pornire privind conformitatea cu reglementările, la adresa [dell.com/regulatory\\_compliance](http://dell.com/regulatory_compliance).

## Procedură

- 1 Glisați lamelele de pe touchpad în sloturile de pe zona de sprijin pentru mâini.
- 2 Lipiți banda care fixează touchpadul pe zona de sprijin pentru mâini.
- 3 Aliniați orificiile pentru șuruburi de pe suportul touchpadului cu orificiile pentru șuruburi de pe zona de sprijin pentru mâini.
- 4 Remontați șuruburile care fixează suportul touchpadului pe zona de sprijin pentru mâini.
- 5 Lipiți banda pe suportul touchpadului.

## Cerințe ulterioare

- 1 Remontați [suportul pentru mâini](#).
- 2 Remontați [tastatura](#).
- 3 Urmăriți procedura de la pasul 4 la pasul 6 din secțiunea „Remontarea [hard diskului](#)”.
- 4 Remontați [panoul bazei](#).
- 5 Remontați [bateria](#).

# Scoaterea plăcii butonului de alimentare

---



**AVERTISMENT:** Înainte de a efectua lucrări în interiorul computerului, citiți informațiile privind siguranța livrate împreună cu computerul și urmați pașii din secțiunea [Înainte de a efectua lucrări în interiorul computerului](#). După efectuarea lucrărilor în interiorul computerului, urmați instrucțiunile din secțiunea [După efectuarea lucrărilor în interiorul computerului](#). Pentru informații suplimentare despre cele mai bune practici privind siguranța, consultați pagina de pornire privind conformitatea cu reglementările, la adresa [dell.com/regulatory\\_compliance](http://dell.com/regulatory_compliance).

## Cerințe prealabile

- 1 Scoateți [bateria](#).
- 2 Scoateți [panoul bazei](#).
- 3 Urmăriți procedura de la pasul 1 la pasul 3 din secțiunea „Scoaterea [hard diskului](#)”.
- 4 Scoateți [tastatura](#).
- 5 Urmăriți procedura de la pasul 1 la pasul 8 din secțiunea „Scoaterea [zonei de sprijin pentru mâini](#)”.

# Procedură

- 1 Glisați cablul plăcii butonului de alimentare prin slotul de pe zona de sprijin pentru mâini.

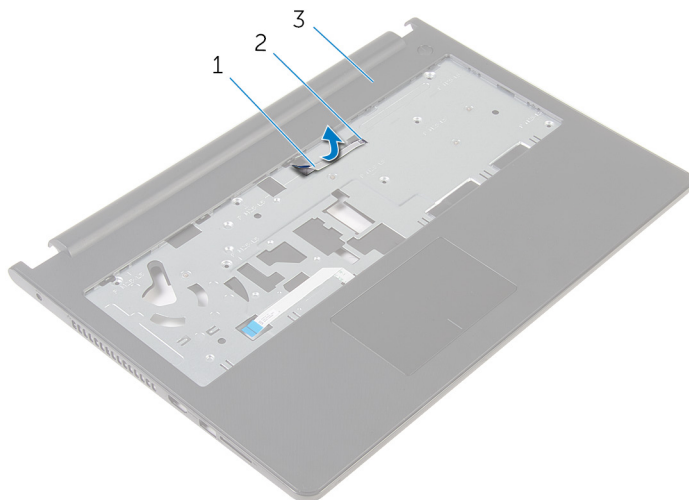

- |   |                                       |   |      |
|---|---------------------------------------|---|------|
| 1 | cablul plăcii butonului de alimentare | 2 | slot |
| 3 | zona de sprijin pentru mâini          |   |      |
- 2 Întoarceți invers zona de sprijin pentru mâini.
  - 3 Scoateți șurubul care fixează placa butonului de alimentare pe zona de sprijin pentru mâini.
  - 4 Glisați spre exterior placa butonului de alimentare de pe lamela de pe zona de sprijin pentru mâini.

- 5 Ridicați placa butonului de alimentare împreună cu cablul acesteia de pe zona de sprijin pentru mâini.

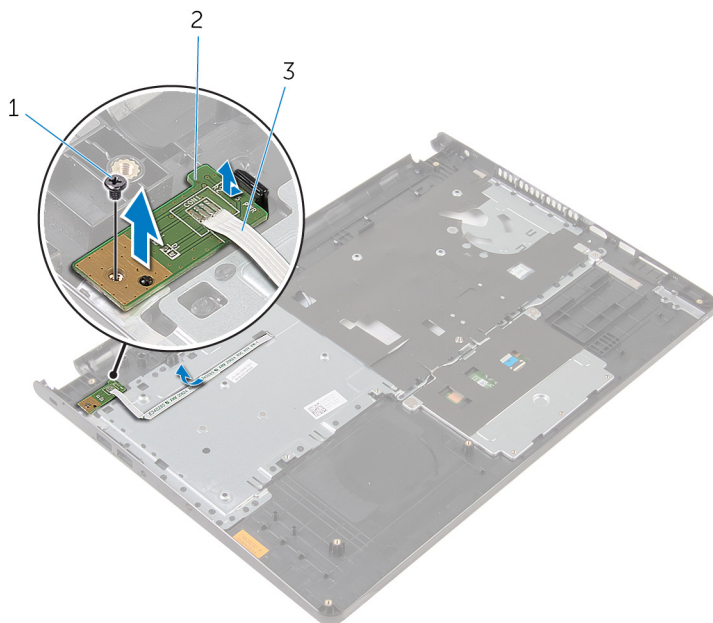

1 șurubul

2 placa butonului de alimentare

3 cablul plăcii butonului de alimentare



# Remontarea plăcii butonului de alimentare

---



**AVERTISMENT:** Înainte de a efectua lucrări în interiorul computerului, citiți informațiile privind siguranța livrate împreună cu computerul și urmați pașii din secțiunea [Înainte de a efectua lucrări în interiorul computerului](#). După efectuarea lucrărilor în interiorul computerului, urmați instrucțiunile din secțiunea [După efectuarea lucrărilor în interiorul computerului](#). Pentru informații suplimentare despre cele mai bune practici privind siguranța, consultați pagina de pornire privind conformitatea cu reglementările, la adresa [dell.com/regulatory\\_compliance](http://dell.com/regulatory_compliance).

## Procedură

- 1 Glisați placa butonului de alimentare pe sub lamela de pe zona de sprijin pentru mâini și aliniați orificiul pentru șurub de pe placa butonului de alimentare cu orificiul pentru șurub de pe zona de sprijin pentru mâini.
- 2 Remontați șurubul care fixează placa butonului de alimentare pe zona de sprijin pentru mâini.
- 3 Glisați cablul plăcii butonului de alimentare prin slotul de pe zona de sprijin pentru mâini.

## Cerințe ulterioare

- 1 Urmăriți procedura de la pasul 2 la pasul 6 din secțiunea „Remontarea [zonei de sprijin pentru mâini](#)”.
- 2 Remontați [tastatura](#).
- 3 Urmăriți procedura de la pasul 4 la pasul 6 din secțiunea „Remontarea [hard diskului](#)”.
- 4 Remontați [panoul bazei](#).
- 5 Remontați [bateria](#).

# Scoaterea boxelor

---



**AVERTISMENT:** Înainte de a efectua lucrări în interiorul computerului, citiți informațiile privind siguranța livrate împreună cu computerul și urmați pașii din secțiunea [Înainte de a efectua lucrări în interiorul computerului](#). După efectuarea lucrărilor în interiorul computerului, urmați instrucțiunile din secțiunea [După efectuarea lucrărilor în interiorul computerului](#). Pentru informații suplimentare despre cele mai bune practici privind siguranța, consultați pagina de pornire privind conformitatea cu reglementările, la adresa [dell.com/regulatory\\_compliance](http://dell.com/regulatory_compliance).

## Cerințe prealabile

- 1 Scoateți [bateria](#).
- 2 Scoateți [panoul bazei](#).
- 3 Urmați procedura de la pasul 1 la pasul 3 din secțiunea „Scoaterea [hard diskului](#)”.
- 4 Scoateți [tastatura](#).
- 5 Urmați procedura de la pasul 1 la pasul 8 din secțiunea „Scoaterea [zonei de sprijin pentru mâini](#)”.

# Procedură

- 1 Deconectați cablul difuzoarelor de la placa de sistem.

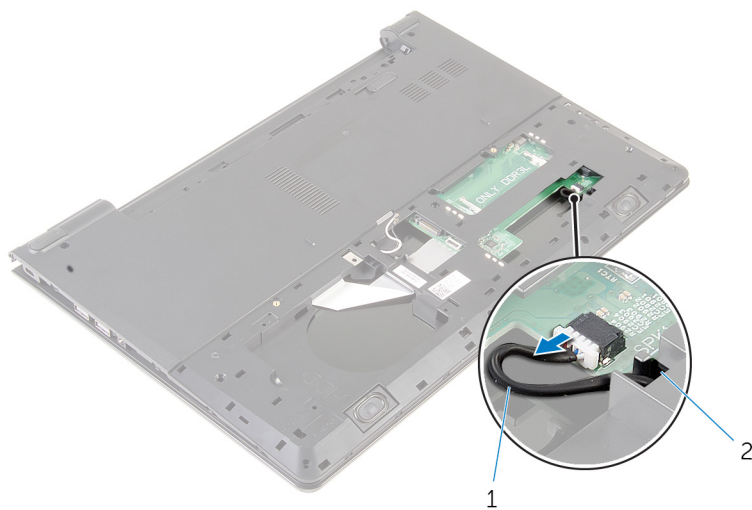

- 1 cablul difuzoarelor
- 2 Întoarceți computerul invers și deschideți afișajul la un unghi cât mai larg.
- 3 Rețineți orientarea cablului difuzoarelor și scoateți cablul din ghidajele de orientare de pe baza computerului.

- 4 Glisați cablul boxelor prin slotul de pe baza computerului și ridicați boxe, împreună cu cablul acestora, de pe baza computerului.

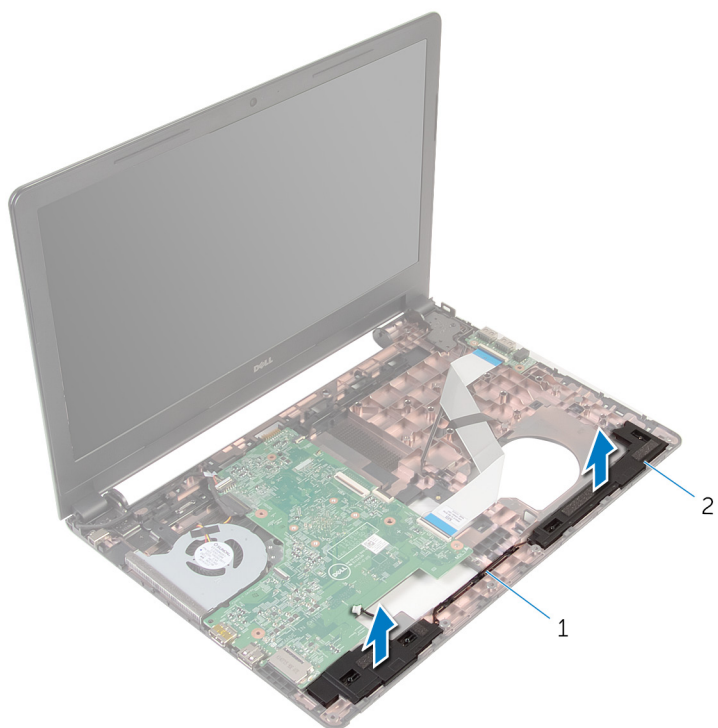

1 cablul boxelor

2 difuzoarele (2)

# Remontarea boxelor

---



**AVERTISMENT:** Înainte de a efectua lucrări în interiorul computerului, citiți informațiile privind siguranța livrate împreună cu computerul și urmați pașii din secțiunea [Înainte de a efectua lucrări în interiorul computerului](#). După efectuarea lucrărilor în interiorul computerului, urmați instrucțiunile din secțiunea [După efectuarea lucrărilor în interiorul computerului](#). Pentru informații suplimentare despre cele mai bune practici privind siguranța, consultați pagina de pornire privind conformitatea cu reglementările, la adresa [dell.com/regulatory\\_compliance](http://dell.com/regulatory_compliance).

## Procedură

- 1 Utilizând picioarele de aliniere, aliniați și așezați boxele pe zona de sprijin pentru mâini.
- 2 Direcționați cablul boxelor prin ghidajele de orientare de pe zona de sprijin pentru mâini.
- 3 Întoarceți computerul invers.
- 4 Direcționați cablul boxelor prin slotul de pe baza computerului și conectați cablul boxelor la placa de sistem.

## Cerințe ulterioare

- 1 Urmăți procedura de la pasul 2 la pasul 6 din secțiunea „Remontarea [zonei de sprijin pentru mâini](#)”.
- 2 Remontați [tastatura](#).
- 3 Urmăți procedura de la pasul 3 la pasul 5 din secțiunea „Remontarea [hard diskului](#)”.
- 4 Remontați [panoul bazei](#).
- 5 Remontați [bateria](#).

# Scoaterea plăcii I/O

---

 **AVERTISMENT:** Înainte de a efectua lucrări în interiorul computerului, citiți informațiile privind siguranța livrate împreună cu computerul și urmați pașii din secțiunea [Înainte de a efectua lucrări în interiorul computerului](#). După efectuarea lucrărilor în interiorul computerului, urmați instrucțiunile din secțiunea [După efectuarea lucrărilor în interiorul computerului](#). Pentru informații suplimentare despre cele mai bune practici privind siguranța, consultați pagina de pornire privind conformitatea cu reglementările, la adresa [dell.com/regulatory\\_compliance](http://dell.com/regulatory_compliance).

## Cerințe prealabile

- 1 Scoateți [bateria](#).
- 2 Scoateți [panoul bazei](#).
- 3 Urmăți procedura de la pasul 1 la pasul 3 din secțiunea „Scoaterea [hard diskului](#)”.
- 4 Scoateți [tastatura](#).
- 5 Urmăți procedura de la pasul 1 la pasul 8 din secțiunea „Scoaterea [zonei de sprijin pentru mâini](#)”.

## Procedură

- 1 Ridicați dispozitivul de blocare și deconectați cablul plăcii I/O de la placa I/O.
- 2 Scoateți șurubul care fixează placa I/O pe baza computerului.

**3** Ridicați placa I/O de pe baza computerului.

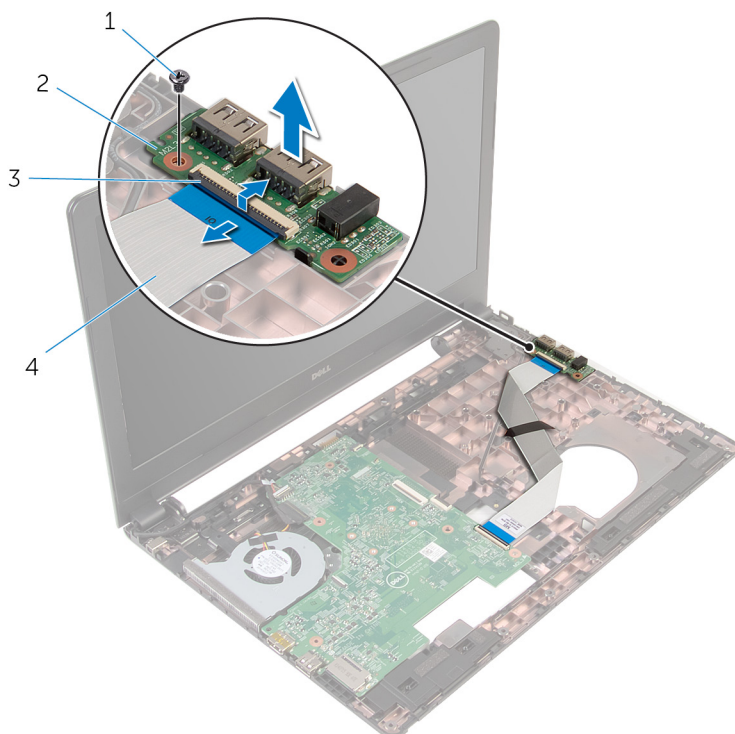

1 șurubul

2 placa I/O

3 opritorul

4 cablul plăcii I/O

# Remontarea plăcii I/O

---

 **AVERTISMENT:** Înainte de a efectua lucrări în interiorul computerului, citiți informațiile privind siguranța livrate împreună cu computerul și urmați pașii din secțiunea [Înainte de a efectua lucrări în interiorul computerului](#). După efectuarea lucrărilor în interiorul computerului, urmați instrucțiunile din secțiunea [După efectuarea lucrărilor în interiorul computerului](#). Pentru informații suplimentare despre cele mai bune practici privind siguranța, consultați pagina de pornire privind conformitatea cu reglementările, la adresa [dell.com/regulatory\\_compliance](http://dell.com/regulatory_compliance).

## Procedură

- 1 Aliniați orificiul pentru șuruburi de pe placa I/O cu orificiul pentru șuruburi de pe baza computerului.
- 2 Remontați șurubul care fixează placa I/O pe baza computerului.
- 3 Glisați cablul plăcii I/O în conectorul de pe placa I/O și apăsați dispozitivul de blocare pentru a fixa cablul.

## Cerințe ulterioare

- 1 Urmăriți procedura de la pasul 2 la pasul 6 din secțiunea „Remontarea [zonei de sprijin pentru mâini](#)”.
- 2 Remontați [tastatura](#).
- 3 Urmăriți procedura de la pasul 3 la pasul 5 din secțiunea „Remontarea [hard diskului](#)”.
- 4 Remontați [panoul bazei](#).
- 5 Remontați [bateria](#).





# Scoaterea plăcii de sistem

---

 **AVERTISMENT:** Înainte de a efectua lucrări în interiorul computerului, citiți informațiile privind siguranța livrate împreună cu computerul și urmați pașii din secțiunea [Înainte de a efectua lucrări în interiorul computerului](#). După efectuarea lucrărilor în interiorul computerului, urmați instrucțiunile din secțiunea [După efectuarea lucrărilor în interiorul computerului](#). Pentru informații suplimentare despre cele mai bune practici privind siguranța, consultați pagina de pornire privind conformitatea cu reglementările, la adresa [dell.com/regulatory\\_compliance](http://dell.com/regulatory_compliance).

 **NOTIFICARE:** Eticheta de service a computerului este stocată pe placa de sistem. Trebuie să introduceți eticheta de service în programul de configurare BIOS după ce remontați placa de sistem.

 **NOTIFICARE:** Remontarea plăcii de sistem elimină orice modificări efectuate în sistemul BIOS utilizând programul de configurare BIOS. Trebuie să efectuați din nou modificările dorite după ce remontați placa de sistem.

 **NOTIFICARE:** Înainte de a deconecta cablurile de la placa de sistem, notați locația conectorilor astfel încât să îi puteți reconecta corect după ce remontați placa de sistem.

## Cerințe prelabile

- 1 Scoateți [bateria](#).
- 2 Scoateți [panoul bazei](#).
- 3 Urmăți procedura de la pasul 1 la pasul 3 din secțiunea „Scoaterea [hard diskului](#)”.
- 4 Scoateți [modulele de memorie](#).
- 5 Scoateți [cardul wireless](#).
- 6 Scoateți [tastatura](#).
- 7 Urmăți procedura de la pasul 1 la pasul 8 din secțiunea „Scoaterea [zonei de sprijin pentru mâini](#)”.

# Procedură

- 1 Deconectați cablul difuzoarelor de la placa de sistem.

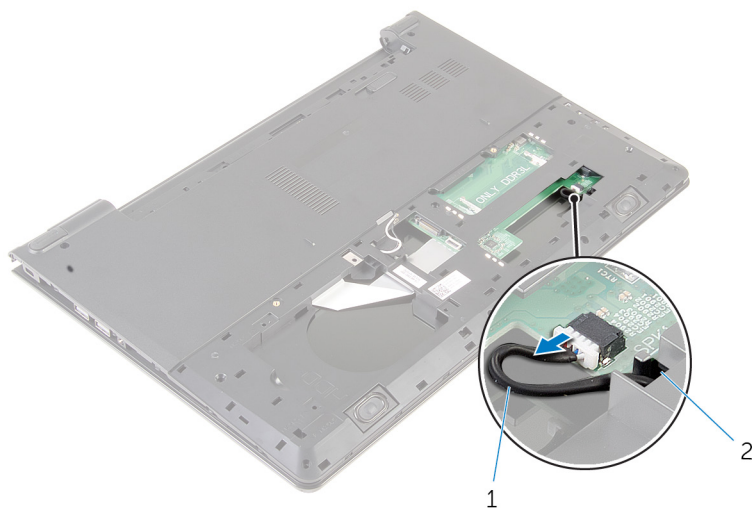

1 cablul difuzoarelor

2 slot

- 2 Întoarceți computerul invers și deschideți afișajul la un unghi cât mai larg.
- 3 Desprindeți banda care fixează cablul pentru afișaj pe placa de bază.
- 4 Ridicați dispozitivul de blocare și deconectați cablul afișajului de la placa de sistem.
- 5 Deconectați cablul portului adaptorului de alimentare de la placa de sistem.

- 6 Ridicați dispozitivul de blocare și deconectați cablul plăcii I/O de la placa de sistem.

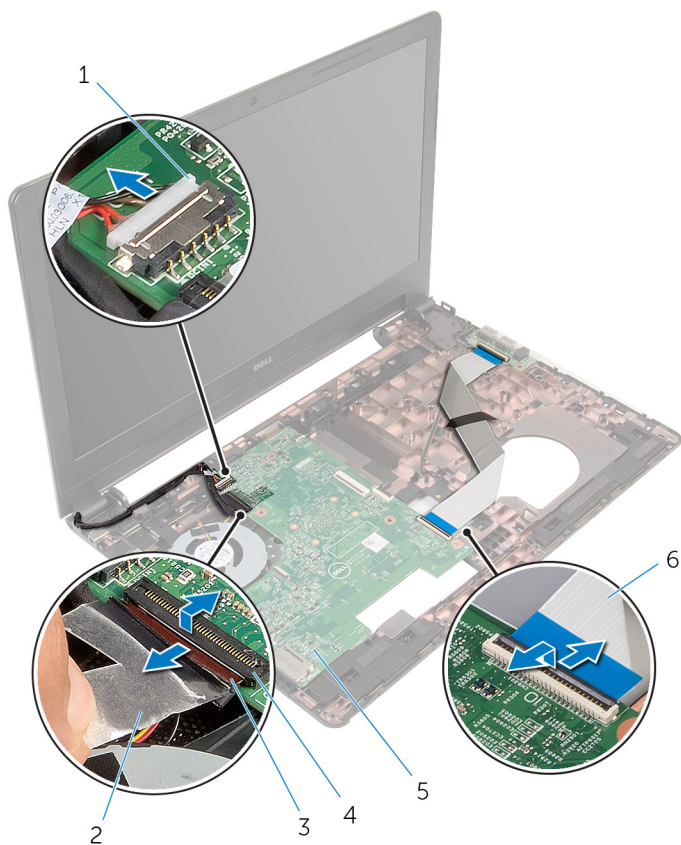

1 cablul portului adaptorului de alimentare

2 banda

3 cablul afișajului

4 opritorul

5 placă de sistem

6 cablul plăcii I/O

- 7 Scoateți șurubul care fixează placa de sistem pe baza computerului.

**8** Ridicați placa de sistem de pe baza computerului.

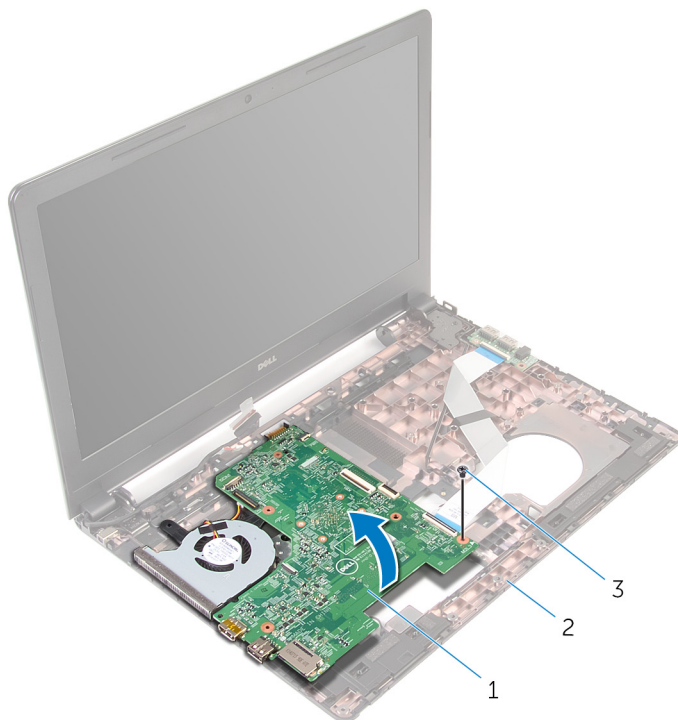

1 placă de sistem

2 baza computerului

3 șurubul

**9** Scoateți [bateria rotundă](#).

**10** Scoateți [radiatorul](#).

# Remontarea plăcii de sistem

 **AVERTISMENT:** Înainte de a efectua lucrări în interiorul computerului, citiți informațiile privind siguranța livrate împreună cu computerul și urmați pașii din secțiunea [Înainte de a efectua lucrări în interiorul computerului](#). După efectuarea lucrărilor în interiorul computerului, urmați instrucțiunile din secțiunea [După efectuarea lucrărilor în interiorul computerului](#). Pentru informații suplimentare despre cele mai bune practici privind siguranța, consultați pagina de pornire privind conformitatea cu reglementările, la adresa [dell.com/regulatory\\_compliance](http://dell.com/regulatory_compliance).

 **NOTIFICARE:** Eticheta de service a computerului este stocată pe placa de sistem. Trebuie să introduceți eticheta de service în programul de configurare BIOS după ce remontați placa de sistem.

 **NOTIFICARE:** Remontarea plăcii de sistem elimină orice modificări efectuate în sistemul BIOS utilizând programul de configurare BIOS. Trebuie să efectuați din nou modificările dorite după ce remontați placa de sistem.

## Procedură

- 1 Remontați [radiatorul](#).
- 2 Remontați [bateria rotundă](#).

 **AVERTIZARE:** Pentru a evita deteriorarea plăcii de sistem, asigurați-vă că nu există cabluri plasate sub aceasta.

- 3 Aliniați orificiul pentru șuruburi de pe placa de sistem cu orificiul pentru șuruburi de pe baza computerului și așezați placa de sistem pe baza computerului.
- 4 Remontați șurubul care fixează placa de sistem pe baza computerului.
- 5 Conectați cablul portului adaptorului de alimentare la placa de sistem.
- 6 Glisați cablul afișajului în conectorul de pe placa de sistem și apăsați dispozitivul de blocare pentru a fixa cablul.
- 7 Aplicați banda care fixează cablul afișajului pe placa de sistem.
- 8 Glisați cablul plăcii I/O în conectorul de pe placa de sistem și apăsați dispozitivul de blocare pentru a fixa cablul.
- 9 Închideți afișajul și întoarceți computerul invers.

**10** Conectați cablul difuzoarelor la placa de sistem.

## Cerințe ulterioare

- 1** Urmați procedura de la pasul 2 la pasul 6 din secțiunea „Remontarea [zonei de sprijin pentru mâini](#)”.
- 2** Remontați [tastatura](#).
- 3** Remontați [cardul wireless](#).
- 4** Remontați [modulele de memorie](#).
- 5** Urmați procedura de la pasul 3 la pasul 5 din secțiunea „Remontarea [hard diskului](#)”.
- 6** Remontați [bateria](#).
- 7** Remontați [panoul bazei](#).

# Scoaterea bateriei rotunde

---

 **AVERTISMENT:** Înainte de a efectua lucrări în interiorul computerului, citiți informațiile privind siguranța livrate împreună cu computerul și urmați pașii din secțiunea [Înainte de a efectua lucrări în interiorul computerului](#). După efectuarea lucrărilor în interiorul computerului, urmați instrucțiunile din secțiunea [După efectuarea lucrărilor în interiorul computerului](#). Pentru informații suplimentare despre cele mai bune practici privind siguranța, consultați pagina de pornire privind conformitatea cu reglementările, la adresa [dell.com/regulatory\\_compliance](http://dell.com/regulatory_compliance).

 **AVERTIZARE:** Scoaterea bateriei rotunde resetează setările BIOS la valorile implicite. Se recomandă să notați setările BIOS înainte de a scoate bateria rotundă.

## Cerințe prealabile

- 1 Scoateți [bateria](#).
- 2 Scoateți [panoul bazei](#).
- 3 Urmăți procedura de la pasul 1 la pasul 3 din secțiunea „Scoaterea [hard diskului](#)”.
- 4 Scoateți [modulele de memorie](#).
- 5 Scoateți [cardul wireless](#).
- 6 Scoateți [tastatura](#).
- 7 Urmăți procedura de la pasul 1 la pasul 8 din secțiunea „Scoaterea [zonei de sprijin pentru mâini](#)”.
- 8 Urmăți procedura de la pasul 1 la pasul 8 din secțiunea „Scoaterea [plăcii de sistem](#)”.

## Procedură

Utilizând un traser de plastic, desprindeți ușor bateria de tip pastilă din socul bateriei de pe placa de sistem.

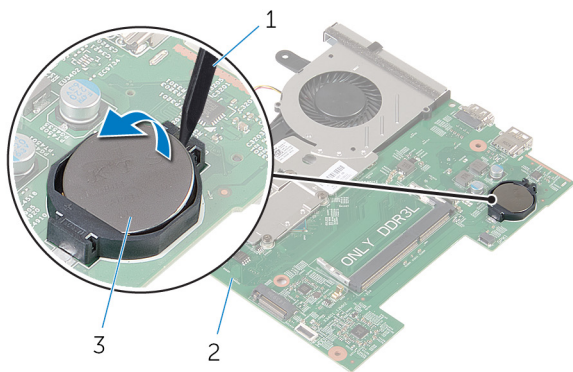

1 traserul de plastic

2 placă de sistem

3 Baterie rotundă



# Remontarea bateriei rotunde

---



**AVERTISMENT:** Înainte de a efectua lucrări în interiorul computerului, citiți informațiile privind siguranța livrate împreună cu computerul și urmați pașii din secțiunea [Înainte de a efectua lucrări în interiorul computerului](#). După efectuarea lucrărilor în interiorul computerului, urmați instrucțiunile din secțiunea [După efectuarea lucrărilor în interiorul computerului](#). Pentru informații suplimentare despre cele mai bune practici privind siguranța, consultați pagina de pornire privind conformitatea cu reglementările, la adresa [dell.com/regulatory\\_compliance](http://dell.com/regulatory_compliance).

## Procedură

Cu partea de semn pozitiv în sus, fixați bateria rotundă în soclul bateriei de pe placa de sistem.

## Cerințe ulterioare

- 1 Urmăriți procedura de la pasul 3 la pasul 10 din secțiunea „Remontarea [plăcii de sistem](#)”.
- 2 Remontați [suportul pentru mâini](#).
- 3 Remontați [tastatura](#).
- 4 Remontați [cardul wireless](#).
- 5 Remontați [modulele de memorie](#).
- 6 Urmăriți procedura de la pasul 3 la pasul 5 din secțiunea „Remontarea [hard diskului](#)”.
- 7 Remontați [bateria](#).
- 8 Remontați [panoul bazei](#).

# Scoaterea radiatorului

---

 **AVERTISMENT:** Înainte de a efectua lucrări în interiorul computerului, citiți informațiile privind siguranța livrate împreună cu computerul și urmați pașii din secțiunea [Înainte de a efectua lucrări în interiorul computerului](#). După efectuarea lucrărilor în interiorul computerului, urmați instrucțiunile din secțiunea [După efectuarea lucrărilor în interiorul computerului](#). Pentru informații suplimentare despre cele mai bune practici privind siguranța, consultați pagina de pornire privind conformitatea cu reglementările, la adresa [dell.com/regulatory\\_compliance](http://dell.com/regulatory_compliance).

 **AVERTISMENT:** Radiatorul poate deveni fierbinte în timpul funcționării normale. Acordați un timp suficient pentru răcirea radiatorului înainte de a-l atinge.

 **AVERTIZARE:** Pentru un nivel maxim de răcire a procesorului, nu atingeți zonele de transfer de căldură de pe radiator. Uleiurile din pielea dvs. pot reduce capacitatea de transfer de căldură a pastei termice.

## Cerințe prealabile

- 1 Scoateți [bateria](#).
- 2 Scoateți [panoul bazei](#).
- 3 Urmați procedura de la pasul 1 la pasul 3 din secțiunea „Scoaterea [hard diskului](#)”.
- 4 Scoateți [modulele de memorie](#).
- 5 Scoateți [cardul wireless](#).
- 6 Scoateți [tastatura](#).
- 7 Urmați procedura de la pasul 1 la pasul 8 din secțiunea „Scoaterea [zonei de sprijin pentru mâini](#)”.
- 8 Urmați procedura de la pasul 1 la pasul 8 din secțiunea „Scoaterea [plăcii de sistem](#)”.

## Procedură

- 1 Întoarceți invers placa de sistem.

- 2 Succesiv (în ordinea indicată pe radiator), slăbiți șuruburile prizoniere care fixează ansamblul de răcire pe placa de sistem.
- 3 Deconectați cablul ventilatorului de la placa de sistem.

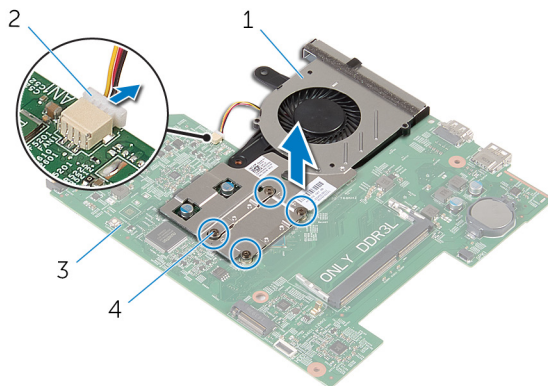



- |   |                     |   |                         |
|---|---------------------|---|-------------------------|
| 1 | ansamblul de răcire | 2 | cablul ventilatorului   |
| 3 | placă de sistem     | 4 | șuruburi prizoniere (4) |

- 4 Ridicați ansamblul de răcire de pe placa de sistem.
- 5 Scoateți [ventilatorul](#).

# Remontarea radiatorului

---

 **AVERTISMENT:** Înainte de a efectua lucrări în interiorul computerului, citiți informațiile privind siguranța livrate împreună cu computerul și urmați pașii din secțiunea [Înainte de a efectua lucrări în interiorul computerului](#). După efectuarea lucrărilor în interiorul computerului, urmați instrucțiunile din secțiunea [După efectuarea lucrărilor în interiorul computerului](#). Pentru informații suplimentare despre cele mai bune practici privind siguranța, consultați pagina de pornire privind conformitatea cu reglementările, la adresa [dell.com/regulatory\\_compliance](http://dell.com/regulatory_compliance).

 **AVERTIZARE:** Alinierea incorectă a radiatorului poate provoca deteriorări plăcii de sistem și procesorului.

 **NOTIFICARE:** Pasta termică originală poate fi reutilizată dacă placa de sistem și radiatorul original sunt reinstalate împreună. Dacă este înlocuită placa de sistem sau radiatorul, utilizați plăcuța termică furnizată în set pentru a asigura obținerea unei bune conductivități termice.

## Procedură

- 1 Remontați [ventilatorul](#).
- 2 Aliniați șuruburile de pe ansamblul de răcire cu orificiile pentru șuruburi de pe placa de sistem.
- 3 Succesiv (în ordinea indicată pe radiator), strângeți șuruburile prizoniere care fixează ansamblul de răcire pe placa de sistem.
- 4 Conectați cablul ventilatorului la placa de sistem.

## Cerințe ulterioare

- 1 Urmați procedura de la pasul 3 la pasul 10 din secțiunea „Remontarea [plăcii de sistem](#)”.
- 2 Urmați procedura de la pasul 2 la pasul 6 din secțiunea „Remontarea [zonei de sprijin pentru mâini](#)”.
- 3 Remontați [tastatura](#).
- 4 Remontați [cardul wireless](#).
- 5 Remontați [modulele de memorie](#).

- 6 Urmați procedura de la pasul 3 la pasul 5 din secțiunea „Remontarea [hard diskului](#)”.
- 7 Remontați [bateria](#).
- 8 Remontați [panoul bazei](#).

# Scoaterea ventilatorului

---

 **AVERTISMENT:** Înainte de a efectua lucrări în interiorul computerului, citiți informațiile privind siguranța livrate împreună cu computerul și urmați pașii din secțiunea [Înainte de a efectua lucrări în interiorul computerului](#). După efectuarea lucrărilor în interiorul computerului, urmați instrucțiunile din secțiunea [După efectuarea lucrărilor în interiorul computerului](#). Pentru informații suplimentare despre cele mai bune practici privind siguranța, consultați pagina de pornire privind conformitatea cu reglementările, la adresa [dell.com/regulatory\\_compliance](http://dell.com/regulatory_compliance).

## Cerințe prealabile

- 1 Scoateți [bateria](#).
- 2 Scoateți [panoul bazei](#).
- 3 Urmăriți procedura de la pasul 1 la pasul 3 din secțiunea „Scoaterea [hard diskului](#)”.
- 4 Scoateți [modulele de memorie](#).
- 5 Scoateți [cardul wireless](#).
- 6 Scoateți [tastatura](#).
- 7 Urmăriți procedura de la pasul 1 la pasul 8 din secțiunea „Scoaterea [zonei de sprijin pentru mâini](#)”.
- 8 Urmăriți procedura de la pasul 1 la pasul 8 din secțiunea „Scoaterea [plăcii de sistem](#)”.
- 9 Scoateți [radiatorul](#).

# Procedură

- 1 Scoateți șuruburile care fixează ventilatorul pe radiator.

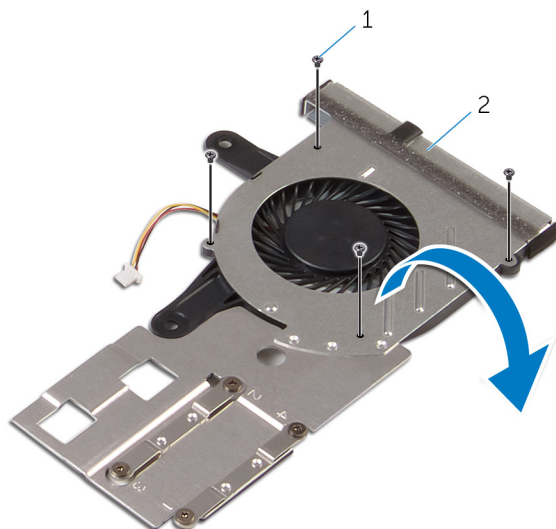

1 șuruburi (4)

2 ansamblul de răcire

- 2 Întoarceți invers ansamblul de răcire.
- 3 Ridicați ventilatorul de pe radiator.

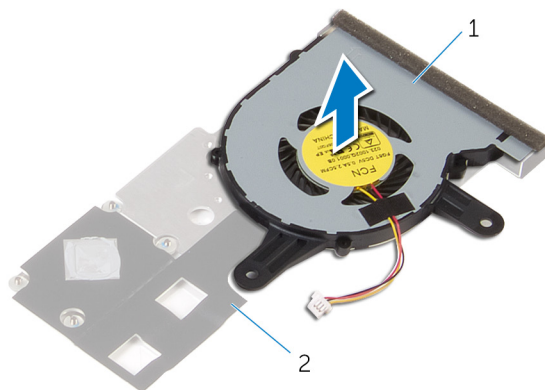

1 ventilatorul

2 radiator

# Remontarea ventilatorului

---

 **AVERTISMENT:** Înainte de a efectua lucrări în interiorul computerului, citiți informațiile privind siguranța livrate împreună cu computerul și urmați pașii din secțiunea [Înainte de a efectua lucrări în interiorul computerului](#). După efectuarea lucrărilor în interiorul computerului, urmați instrucțiunile din secțiunea [După efectuarea lucrărilor în interiorul computerului](#). Pentru informații suplimentare despre cele mai bune practici privind siguranța, consultați pagina de pornire privind conformitatea cu reglementările, la adresa [dell.com/regulatory\\_compliance](http://dell.com/regulatory_compliance).

## Procedură

- 1 Așezați ventilatorul pe radiator.
- 2 Lipiți banda care fixează ventilatorul pe radiator.
- 3 Întoarceți invers ansamblul de răcire.
- 4 Remontați șuruburile care fixează ventilatorul pe radiator.

## Cerințe ulterioare

- 1 Urmați procedura de la pasul 2 la pasul 4 din secțiunea „Remontarea [radiatorului](#)”.
- 2 Urmați procedura de la pasul 3 la pasul 10 din secțiunea „Remontarea [plăcii de sistem](#)”.
- 3 Urmați procedura de la pasul 2 la pasul 6 din secțiunea „Remontarea [zonei de sprijin pentru mâini](#)”.
- 4 Remontați [tastatura](#).
- 5 Remontați [cardul wireless](#).
- 6 Remontați [modulele de memorie](#).
- 7 Urmați procedura de la pasul 3 la pasul 5 din secțiunea „Remontarea [hard diskului](#)”.
- 8 Remontați [bateria](#).
- 9 Remontați [panoul bazei](#).



# Scoaterea ansamblului afișajului

---



**AVERTISMENT:** Înainte de a efectua lucrări în interiorul computerului, citiți informațiile privind siguranța livrate împreună cu computerul și urmați pașii din secțiunea [Înainte de a efectua lucrări în interiorul computerului](#). După efectuarea lucrărilor în interiorul computerului, urmați instrucțiunile din secțiunea [După efectuarea lucrărilor în interiorul computerului](#). Pentru informații suplimentare despre cele mai bune practici privind siguranța, consultați pagina de pornire privind conformitatea cu reglementările, la adresa [dell.com/regulatory\\_compliance](http://dell.com/regulatory_compliance).

## Cerințe prealabile

- 1 Scoateți [bateria](#).
- 2 Scoateți [panoul bazei](#).
- 3 Urmăți procedura de la pasul 1 la pasul 3 din secțiunea „Scoaterea [hard diskului](#)”.
- 4 Scoateți [modulele de memorie](#).
- 5 Scoateți [cardul wireless](#).
- 6 Scoateți [tastatura](#).
- 7 Urmăți procedura de la pasul 1 la pasul 8 din secțiunea „Scoaterea [zonei de sprijin pentru mâini](#)”.
- 8 Urmăți procedura de la pasul 1 la pasul 8 din secțiunea „Scoaterea [plăcii de sistem](#)”.

## Procedură

- 1 Întoarceți computerul invers și deschideți afișajul la un unghi cât mai larg.
- 2 Rețineți orientarea cablurilor antenei și scoateți-le din ghidajele de orientare de pe baza computerului.

- 3** Rețineți orientarea cablului afișajului și scoateți cablul din ghidajele de orientare de pe baza computerului.

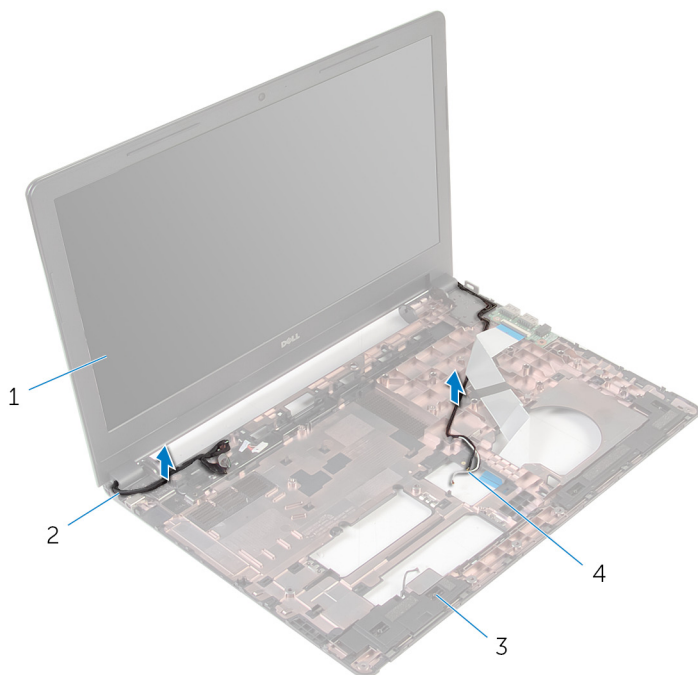

1 ansamblul afișajului

2 cablul afișajului

3 baza computerului

4 cablurile antenei (2)

- 4** Scoateți șuruburile care fixează balamalele afișajului pe baza computerului.

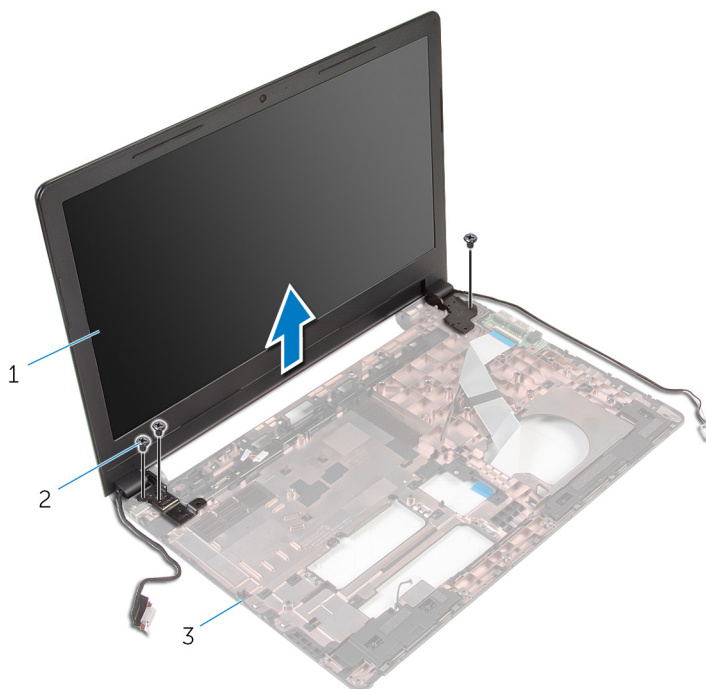

1 ansamblul afișajului

2 șuruburile (3)

3 baza computerului

- 5** Ridicați cu atenție ansamblul afișajului de pe baza computerului.

# Remontarea ansamblului afișajului

---

 **AVERTISMENT:** Înainte de a efectua lucrări în interiorul computerului, citiți informațiile privind siguranța livrate împreună cu computerul și urmați pașii din secțiunea [Înainte de a efectua lucrări în interiorul computerului](#). După efectuarea lucrărilor în interiorul computerului, urmați instrucțiunile din secțiunea [După efectuarea lucrărilor în interiorul computerului](#). Pentru informații suplimentare despre cele mai bune practici privind siguranța, consultați pagina de pornire privind conformitatea cu reglementările, la adresa [dell.com/regulatory\\_compliance](http://dell.com/regulatory_compliance).

## Procedură

- 1 Aliniați orificiile pentru șuruburi de pe balamalele afișajului cu orificiile pentru șuruburi de pe baza computerului.
- 2 Remontați șuruburile care fixează balamalele afișajului pe baza computerului.
- 3 Direcționați cablul afișajului prin ghidajele de orientare de pe baza computerului.
- 4 Direcționați cablurile antenei prin ghidajele de orientare și glisați cablurile prin slotul de pe baza computerului.
- 5 Închideți afișajul și întoarceți computerul invers.

## Cerințe ulterioare

- 1 Urmăți procedura de la pasul 3 la pasul 10 din secțiunea „Remontarea [plăcii de sistem](#)”.
- 2 Urmăți procedura de la pasul 2 la pasul 6 din secțiunea „Remontarea [zonei de sprijin pentru mâini](#)”.
- 3 Remontați [tastatura](#).
- 4 Remontați [cardul wireless](#).
- 5 Remontați [modulele de memorie](#).
- 6 Urmăți procedura de la pasul 3 la pasul 5 din secțiunea „Remontarea [hard diskului](#)”.
- 7 Remontați [panoul bazei](#).

**8** Remontați [bateria](#).

# Scoaterea portului adaptorului de alimentare

---

 **AVERTISMENT:** Înainte de a efectua lucrări în interiorul computerului, citiți informațiile privind siguranța livrate împreună cu computerul și urmați pașii din secțiunea [Înainte de a efectua lucrări în interiorul computerului](#). După efectuarea lucrărilor în interiorul computerului, urmați instrucțiunile din secțiunea [După efectuarea lucrărilor în interiorul computerului](#). Pentru informații suplimentare despre cele mai bune practici privind siguranța, consultați pagina de pornire privind conformitatea cu reglementările, la adresa [dell.com/regulatory\\_compliance](http://dell.com/regulatory_compliance).

## Cerințe prealabile

- 1 Scoateți [bateria](#).
- 2 Scoateți [panoul bazei](#).
- 3 Urmăți procedura de la pasul 1 la pasul 3 din secțiunea „Scoaterea [hard diskului](#)”.
- 4 Scoateți [modulele de memorie](#).
- 5 Scoateți [cardul wireless](#).
- 6 Scoateți [tastatura](#).
- 7 Urmăți procedura de la pasul 1 la pasul 8 din secțiunea „Scoaterea [zonei de sprijin pentru mâini](#)”.
- 8 Urmăți procedura de la pasul 1 la pasul 8 din secțiunea „Scoaterea [plăcii de sistem](#)”.
- 9 Scoateți [ansamblul afișajului](#).

## Procedură

- 1 Rețineți orientarea cablului portului adaptorului de alimentare și scoateți cablul din ghidajele de orientare de pe baza computerului.
- 2 Scoateți șurubul care fixează portul adaptorului de alimentare pe baza computerului.

- 3** Ridicați portul adaptorului de alimentare împreună cu cablul său de pe baza computerului.

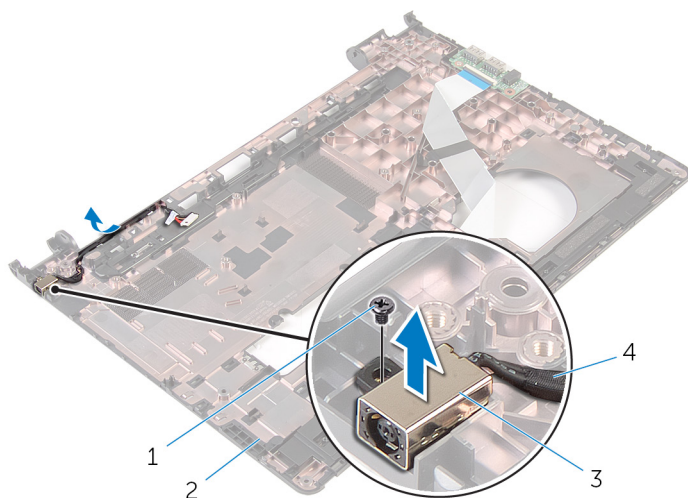

- |   |                                  |   |                                           |
|---|----------------------------------|---|-------------------------------------------|
| 1 | șurubul                          | 2 | baza computerului                         |
| 3 | portul adaptorului de alimentare | 4 | cablul portului adaptorului de alimentare |

# Remontarea portului adaptorului de alimentare

---

 **AVERTISMENT:** Înainte de a efectua lucrări în interiorul computerului, citiți informațiile privind siguranța livrate împreună cu computerul și urmați pașii din secțiunea [Înainte de a efectua lucrări în interiorul computerului](#). După efectuarea lucrărilor în interiorul computerului, urmați instrucțiunile din secțiunea [După efectuarea lucrărilor în interiorul computerului](#). Pentru informații suplimentare despre cele mai bune practici privind siguranța, consultați pagina de pornire privind conformitatea cu reglementările, la adresa [dell.com/regulatory\\_compliance](http://dell.com/regulatory_compliance).

## Procedură

- 1 Glisați portul adaptorului de alimentare în slotul de pe baza computerului.
- 2 Conectați cablul portului adaptorului de alimentare la placa de sistem.
- 3 Direcționați cablul portului adaptorului de alimentare prin ghidajele de orientare de pe baza computerului.

## Cerințe ulterioare

- 1 Remontați [ansamblul afișajului](#).
- 2 Urmați procedura de la pasul 3 la pasul 10 din secțiunea „Remontarea [plăcii de sistem](#)”.
- 3 Urmați procedura de la pasul 2 la pasul 6 din secțiunea „Remontarea [zonei de sprijin pentru mâini](#)”.
- 4 Remontați [tastatura](#).
- 5 Remontați [cardul wireless](#).
- 6 Remontați [modulele de memorie](#).
- 7 Urmați procedura de la pasul 3 la pasul 5 din secțiunea „Remontarea [hard diskului](#)”.
- 8 Remontați [panoul bazei](#).
- 9 Remontați [bateria](#).



# Îndepărtarea cadrului afișajului

 **AVERTISMENT:** Înainte de a efectua lucrări în interiorul computerului, citiți informațiile privind siguranța livrate împreună cu computerul și urmați pașii din secțiunea [Înainte de a efectua lucrări în interiorul computerului](#). După efectuarea lucrărilor în interiorul computerului, urmați instrucțiunile din secțiunea [După efectuarea lucrărilor în interiorul computerului](#). Pentru informații suplimentare despre cele mai bune practici privind siguranța, consultați pagina de pornire privind conformitatea cu reglementările, la adresa [dell.com/regulatory\\_compliance](http://dell.com/regulatory_compliance).

## Cerințe prealabile

 **NOTIFICARE:** Aceste instrucțiuni sunt valabile numai pentru laptopurile care nu au afișaj cu ecran tactil.

- 1 Scoateți [bateria](#).
- 2 Scoateți [panoul bazei](#).
- 3 Urmăți procedura de la pasul 1 la pasul 3 din secțiunea „Scoaterea [hard diskului](#)”.
- 4 Scoateți [modulele de memorie](#).
- 5 Scoateți [cardul wireless](#).
- 6 Scoateți [tastatura](#).
- 7 Urmăți procedura de la pasul 1 la pasul 8 din secțiunea „Scoaterea [zonei de sprijin pentru mâini](#)”.
- 8 Urmăți procedura de la pasul 1 la pasul 8 din secțiunea „Scoaterea [plăcii de sistem](#)”.
- 9 Scoateți [ansamblul afișajului](#).

## Procedură

- 1 Folosind vârfurile degetelor, faceți pârghie în sus cu atenție pe marginile interioare ale cadrului afișajului.

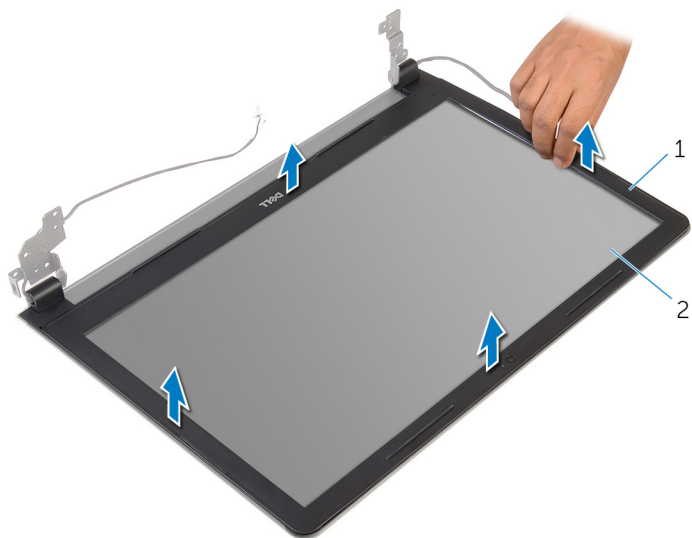

1 cadrul afișajului

2 panoul afișajului

- 2 Ridicați cadrul afișajului de pe ansamblul afișajului.

# Remontarea cadrului afișajului

---



**AVERTISMENT:** Înainte de a efectua lucrări în interiorul computerului, citiți informațiile privind siguranța livrate împreună cu computerul și urmați pașii din secțiunea [Înainte de a efectua lucrări în interiorul computerului](#). După efectuarea lucrărilor în interiorul computerului, urmați instrucțiunile din secțiunea [După efectuarea lucrărilor în interiorul computerului](#). Pentru informații suplimentare despre cele mai bune practici privind siguranța, consultați pagina de pornire privind conformitatea cu reglementările, la adresa [dell.com/regulatory\\_compliance](http://dell.com/regulatory_compliance).

## Procedură

Aliniați cadrul afișajului cu capacul din spate al afișajului și fixați ușor cadrul afișajului în poziție.

## Cerințe ulterioare

- 1 Remontați [ansamblul afișajului](#).
- 2 Urmăți procedura de la pasul 3 la pasul 10 din secțiunea „Remontarea [plăcii de sistem](#)”.
- 3 Urmăți procedura de la pasul 2 la pasul 6 din secțiunea „Remontarea [zonei de sprijin pentru mâini](#)”.
- 4 Remontați [tastatura](#).
- 5 Remontați [cardul wireless](#).
- 6 Remontați [modulele de memorie](#).
- 7 Urmăți procedura de la pasul 3 la pasul 5 din secțiunea „Remontarea [hard diskului](#)”.
- 8 Remontați [panoul bazei](#).
- 9 Remontați [bateria](#).

# Scoaterea panoului afișajului

---

 **AVERTISMENT:** Înainte de a efectua lucrări în interiorul computerului, citiți informațiile privind siguranța livrate împreună cu computerul și urmați pașii din secțiunea [Înainte de a efectua lucrări în interiorul computerului](#). După efectuarea lucrărilor în interiorul computerului, urmați instrucțiunile din secțiunea [După efectuarea lucrărilor în interiorul computerului](#). Pentru informații suplimentare despre cele mai bune practici privind siguranța, consultați pagina de pornire privind conformitatea cu reglementările, la adresa [dell.com/regulatory\\_compliance](http://dell.com/regulatory_compliance).

## Cerințe prealabile

 **NOTIFICARE:** Aceste instrucțiuni sunt valabile numai pentru laptopurile care nu au afișaj cu ecran tactil.

- 1 Scoateți [bateria](#).
- 2 Scoateți [panoul bazei](#).
- 3 Urmăți procedura de la pasul 1 la pasul 3 din secțiunea „Scoaterea [hard diskului](#)”.
- 4 Scoateți [modulele de memorie](#).
- 5 Scoateți [cardul wireless](#).
- 6 Scoateți [tastatura](#).
- 7 Urmăți procedura de la pasul 1 la pasul 8 din secțiunea „Scoaterea [zonei de sprijin pentru mâini](#)”.
- 8 Urmăți procedura de la pasul 1 la pasul 8 din secțiunea „Scoaterea [plăcii de sistem](#)”.
- 9 Scoateți [ansamblul afișajului](#).
- 10 Scoateți [cadrul ecranului](#).

## Procedură

- 1 Scoateți șuruburile care fixează panoul afișajului pe capacul din spate al afișajului.

**2** Întoarceți panoul afișajului invers.

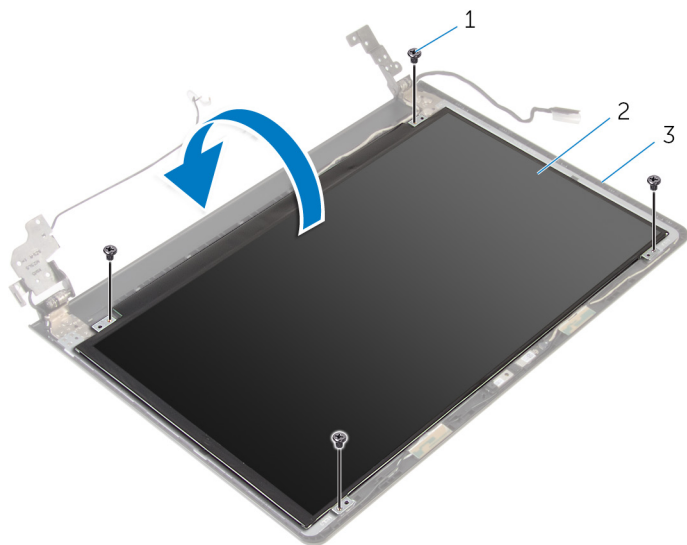

1 șuruburi (4)

2 panoul afișajului

3 capacul din spate al  
afișajului

**3** Dezlipiți banda care fixează cablul afișajului pe capacul din spate al afișajului.

**4** Ridicați dispozitivul de blocare și deconectați cablul afișajului de la capacul din spate al afișajului.

5 Ridicați panoul afișajului de pe capacul din spate al afișajului.

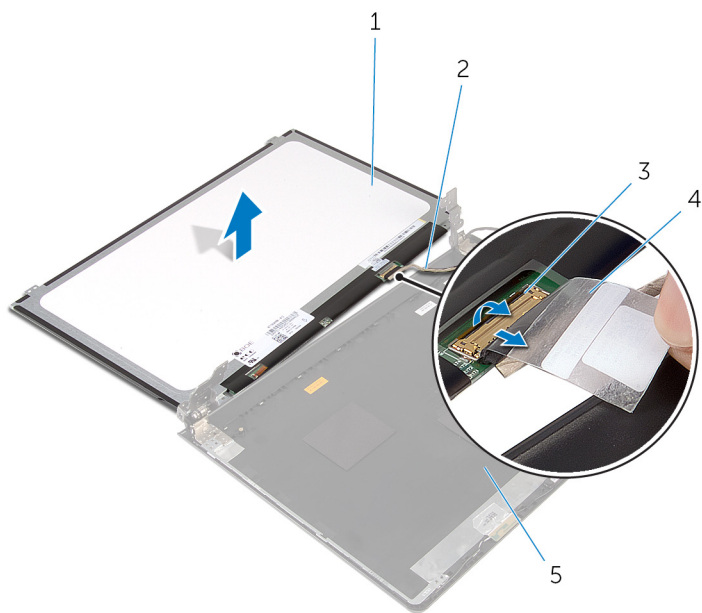

1 panoul afișajului

2 cablul afișajului

3 opritorul

4 banda

# Remontarea panoului afișajului



**AVERTISMENT:** Înainte de a efectua lucrări în interiorul computerului, citiți informațiile privind siguranța livrate împreună cu computerul și urmați pașii din secțiunea [Înainte de a efectua lucrări în interiorul computerului](#). După efectuarea lucrărilor în interiorul computerului, urmați instrucțiunile din secțiunea [După efectuarea lucrărilor în interiorul computerului](#). Pentru informații suplimentare despre cele mai bune practici privind siguranța, consultați pagina de pornire privind conformitatea cu reglementările, la adresa [dell.com/regulatory\\_compliance](http://dell.com/regulatory_compliance).

## Procedură

- 1 Glisați cablul afișajului în conectorul de pe capacul din spate al afișajului și apăsați dispozitivul de blocare pentru a fixa cablul.
- 2 Lipiți banda care fixează cablul afișajului pe capacul din spate al afișajului.
- 3 Întoarceți invers panoul afișajului și plasați-l pe capacul din spate al afișajului.
- 4 Aliniați orificiile pentru șuruburi de pe panoul afișajului cu orificiile pentru șuruburi de pe capacul din spate al afișajului.
- 5 Remontați șuruburile care fixează panoul afișajului pe capacul din spate al afișajului.

## Cerințe ulterioare

- 1 Remontați [cadrul ecranului](#).
- 2 Remontați [ansamblul afișajului](#).
- 3 Urmăriți procedura de la pasul 3 la pasul 10 din secțiunea „Remontarea [plăcii de sistem](#)”.
- 4 Urmăriți procedura de la pasul 2 la pasul 6 din secțiunea „Remontarea [zonei de sprijin pentru mâini](#)”.
- 5 Remontați [tastatura](#).
- 6 Remontați [cardul wireless](#).
- 7 Remontați [modulele de memorie](#).
- 8 Urmăriți procedura de la pasul 3 la pasul 5 din secțiunea „Remontarea [hard diskului](#)”.

**9** Remontați [panoul bazei](#).

**10** Remontați [bateria](#).



# Scoaterea camerei

---

 **AVERTISMENT:** Înainte de a efectua lucrări în interiorul computerului, citiți informațiile privind siguranța livrate împreună cu computerul și urmați pașii din secțiunea [Înainte de a efectua lucrări în interiorul computerului](#). După efectuarea lucrărilor în interiorul computerului, urmați instrucțiunile din secțiunea [După efectuarea lucrărilor în interiorul computerului](#). Pentru informații suplimentare despre cele mai bune practici privind siguranța, consultați pagina de pornire privind conformitatea cu reglementările, la adresa [dell.com/regulatory\\_compliance](http://dell.com/regulatory_compliance).

## Cerințe prealabile

 **NOTIFICARE:** Aceste instrucțiuni sunt valabile numai pentru laptopurile care nu au afișaj cu ecran tactil.

- 1 Scoateți [bateria](#).
- 2 Scoateți [panoul bazei](#).
- 3 Urmăți procedura de la pasul 1 la pasul 3 din secțiunea „Scoaterea [hard diskului](#)”.
- 4 Scoateți [modulele de memorie](#).
- 5 Scoateți [cardul wireless](#).
- 6 Scoateți [tastatura](#).
- 7 Urmăți procedura de la pasul 1 la pasul 8 din secțiunea „Scoaterea [zonei de sprijin pentru mâini](#)”.
- 8 Urmăți procedura de la pasul 1 la pasul 8 din secțiunea „Scoaterea [plăcii de sistem](#)”.
- 9 Scoateți [ansamblul afișajului](#).
- 10 Scoateți [cadrul ecranului](#).

## Procedură

- 1 Folosind un traser de plastic, scoateți ușor camera de pe capacul din spate al afișajului.

**2** Deconectați cablul camerei de la cameră.

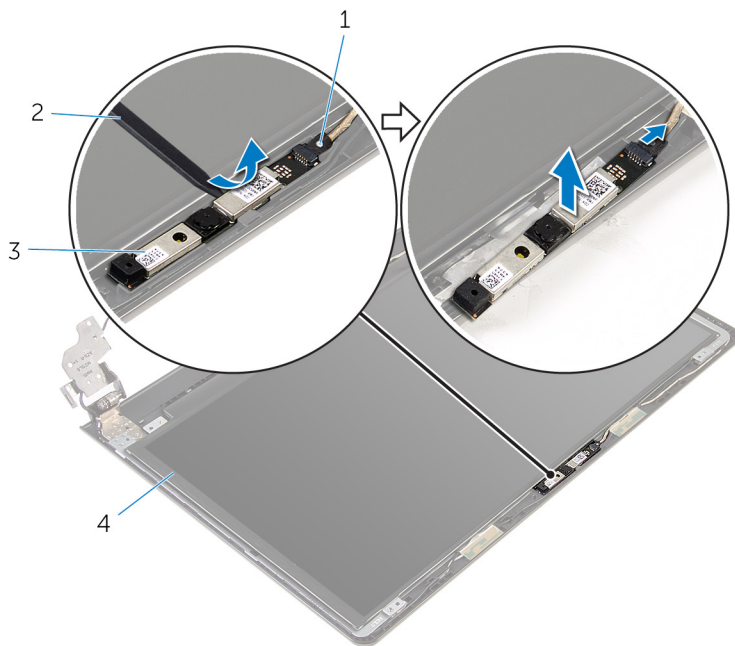

1 cablul camerei

2 trasorul de plastic

3 camera

# Remontarea camerei

---



**AVERTISMENT:** Înainte de a efectua lucrări în interiorul computerului, citiți informațiile privind siguranța livrate împreună cu computerul și urmați pașii din secțiunea [Înainte de a efectua lucrări în interiorul computerului](#). După efectuarea lucrărilor în interiorul computerului, urmați instrucțiunile din secțiunea [După efectuarea lucrărilor în interiorul computerului](#). Pentru informații suplimentare despre cele mai bune practici privind siguranța, consultați pagina de pornire privind conformitatea cu reglementările, la adresa [dell.com/regulatory\\_compliance](http://dell.com/regulatory_compliance).

## Cerințe ulterioare

- 1 Remontați [cadrul ecranului](#).
- 2 Remontați [ansamblul afișajului](#).
- 3 Remontați [placa de sistem](#).
- 4 Remontați [suportul pentru mâini](#).
- 5 Remontați [tastatura](#).
- 6 Remontați [cardul wireless](#).
- 7 Remontați [modulele de memorie](#).
- 8 Urmăți procedura de la pasul 3 la pasul 5 din secțiunea „Remontarea [hard diskului](#)”.
- 9 Remontați [panoul bazei](#).
- 10 Remontați [bateria](#).

## Procedură

- 1 Conectați cablul camerei la cameră.
- 2 Aliniați camera cu picioarele de aliniere de pe capacul din spate al afișajului și fixați camera în poziție.

# Scoaterea balamalelor afișajului

---

 **AVERTISMENT:** Înainte de a efectua lucrări în interiorul computerului, citiți informațiile privind siguranța livrate împreună cu computerul și urmați pașii din secțiunea [Înainte de a efectua lucrări în interiorul computerului](#). După efectuarea lucrărilor în interiorul computerului, urmați instrucțiunile din secțiunea [După efectuarea lucrărilor în interiorul computerului](#). Pentru informații suplimentare despre cele mai bune practici privind siguranța, consultați pagina de pornire privind conformitatea cu reglementările, la adresa [dell.com/regulatory\\_compliance](http://dell.com/regulatory_compliance).

## Cerințe prealabile

 **NOTIFICARE:** Aceste instrucțiuni sunt valabile numai pentru laptopurile care nu au afișaj cu ecran tactil.

- 1 Scoateți [bateria](#).
- 2 Scoateți [panoul bazei](#).
- 3 Urmați procedura de la pasul 1 la pasul 3 din secțiunea „Scoaterea [hard diskului](#)”.
- 4 Scoateți [modulele de memorie](#).
- 5 Scoateți [cardul wireless](#).
- 6 Scoateți [tastatura](#).
- 7 Urmați procedura de la pasul 1 la pasul 8 din secțiunea „Scoaterea [zonei de sprijin pentru mâini](#)”.
- 8 Urmați procedura de la pasul 1 la pasul 8 din secțiunea „Scoaterea [plăcii de sistem](#)”.
- 9 Scoateți [ansamblul afișajului](#).
- 10 Scoateți [panoul afișajului](#).
- 11 Scoateți [cadrul ecranului](#).

## Procedură

- 1 Scoateți șuruburile care fixează balamalele afișajului pe capacul din spate al afișajului.

- 2 Eliberați balamalele din dispozitivele de blocare și ridicați balamalele afișajului de pe capacul din spate al afișajului.

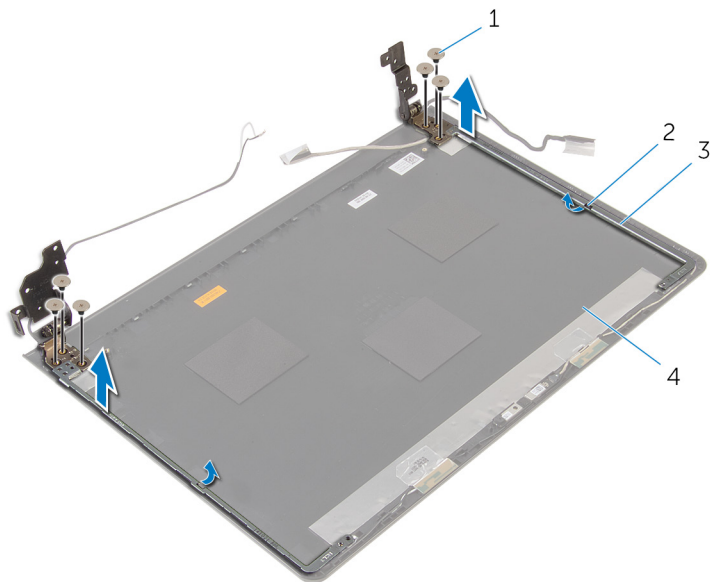

1 șuruburile (6)

2 dispozitivele de blocare (2)

3 balamalele afișajului (2)

4 capacul din spate al afișajului

# Remontarea balamalelor afișajului

---

 **AVERTISMENT:** Înainte de a efectua lucrări în interiorul computerului, citiți informațiile privind siguranța livrate împreună cu computerul și urmați pașii din secțiunea [Înainte de a efectua lucrări în interiorul computerului](#). După efectuarea lucrărilor în interiorul computerului, urmați instrucțiunile din secțiunea [După efectuarea lucrărilor în interiorul computerului](#). Pentru informații suplimentare despre cele mai bune practici privind siguranța, consultați pagina de pornire privind conformitatea cu reglementările, la adresa [dell.com/regulatory\\_compliance](http://dell.com/regulatory_compliance).

## Procedură

- 1 Glisați balamalele sub dispozitivele de blocare de pe capacul din spate al afișajului.
- 2 Aliniați orificiile pentru șuruburi de pe balamalele afișajului cu orificiile pentru șuruburi de pe capacul din spate al afișajului.
- 3 Remontați șuruburile care fixează balamalele afișajului pe capacul din spate al afișajului.

## Cerințe ulterioare



- 1 Remontați [cadrul ecranului](#).
- 2 Remontați [panoul afișajului](#).
- 3 Remontați [ansamblul afișajului](#).
- 4 Urmați procedura de la pasul 3 la pasul 10 din secțiunea „Remontarea [plăcii de sistem](#)”.
- 5 Urmați procedura de la pasul 2 la pasul 6 din secțiunea „Remontarea [zonei de sprijin pentru mâini](#)”.
- 6 Remontați [tastatura](#).
- 7 Remontați [cardul wireless](#).
- 8 Remontați [modulele de memorie](#).
- 9 Urmați procedura de la pasul 3 la pasul 5 din secțiunea „Remontarea [hard diskului](#)”.
- 10 Remontați [panoul bazei](#).

## 11 Remontați [bateria](#).

# Actualizarea sistemului BIOS

---

Poate fi necesar să actualizați sistemul BIOS când este disponibilă o actualizare sau după înlocuirea plăcii de sistem. Pentru a actualiza sistemul BIOS:

- 1 Porniți computerul.
- 2 Accesați [dell.com/support](https://dell.com/support).
- 3 Faceți clic pe **Product Support (Asistență produs)**, introduceți eticheta de service aferentă laptopului și faceți clic pe **Submit** (Remitere).
  -  **NOTIFICARE:** Dacă nu aveți eticheta de service, utilizați caracteristica de detectare automată sau răsfoiți manual după modelul computerului.
- 4 Faceți clic pe **Drivers & downloads (Driveri și descărcări)**.
- 5 Defilați în jos la **Or, show me all available drivers for ... (Sau se afișează toate driverele disponibile pentru ...)** și selectați **BIOS** din lista verticală **Category** (Categorie).
  -  **NOTIFICARE:** În lista verticală **Change OS** (Modificare SO), selectați sistemul de operare instalat pe computer.
- 6 Extindeți opțiunea **BIOS** pentru a vizualiza fișierele BIOS disponibile.
- 7 Faceți clic pe **Download File (Descărcare fișier)** pentru a descărca cea mai nouă versiune BIOS pentru computerul dvs.
- 8 Salvați fișierul și, după ce se încheie descărcarea, navigați la folderul în care ați salvat fișierul de actualizare pentru BIOS.
- 9 Faceți dublu clic pe pictograma fișierului de actualizare pentru BIOS și urmați instrucțiunile de pe ecran.



# Obținerea asistenței și cum se poate contacta Dell

---

## Resurse automate de asistență

Puteți obține informații și asistență privind produsele și serviciile Dell utilizând aceste resurse automate de asistență online:

Informații automate de asistență	Opțiuni automate de asistență
Cum se accesează Ajutor Windows	<b>Windows 8.1</b> — Deschideți butonul Căutare, tastați <b>Ajutor și asistență</b> în caseta de căutare și apăsați pe <b>Enter</b> . <b>Windows 7</b> — Faceți clic pe <b>Start</b> → <b>Ajutor și asistență</b> .
Informații despre produsele și serviciile Dell	Consultați adresa <b>dell.com</b> .
Informații privind depanarea, manuale de utilizare, instrucțiuni de configurare, specificații de produs, bloguri de asistență tehnică, drivere, actualizări software și multe altele	Consultați adresa <b>dell.com/support</b> .
Informații despre Microsoft Windows 8.1	Consultați adresa <b>dell.com/windows8</b> .
Informații despre Microsoft Windows 7	Faceți clic pe <b>Start</b> → <b>Toate programele</b> → <b>Dell Help Documentation (Documentație de asistență Dell)</b> .
Aflați mai multe despre sistemul de operare, configurarea și utilizarea computerului, backupul de date, diagnosticare și multe altele.	Consultați <i>Me and My Dell (Eu și computerul meu Dell)</i> la adresa <b>dell.com/support/manuals</b> .

## Cum se poate contacta Dell

Pentru a contacta Dell pentru vânzări, asistență tehnică și probleme privind serviciile pentru clienți, consultați adresa **dell.com/contactdell**.



**NOTIFICARE:** Disponibilitatea diferă în funcție de țară și produs și este posibil ca unele servicii să nu fie disponibile în țara dvs.



**NOTIFICARE:** Dacă nu dispuneți de o conexiune activă la Internet, puteți găsi informații de contact pe factura de achiziție, bonul de livrare, foaia de expediție sau catalogul de produse Dell.